

ТИГР

ЛЕГЕНДАРНЫЙ ТАНК

PANZERWAFFE

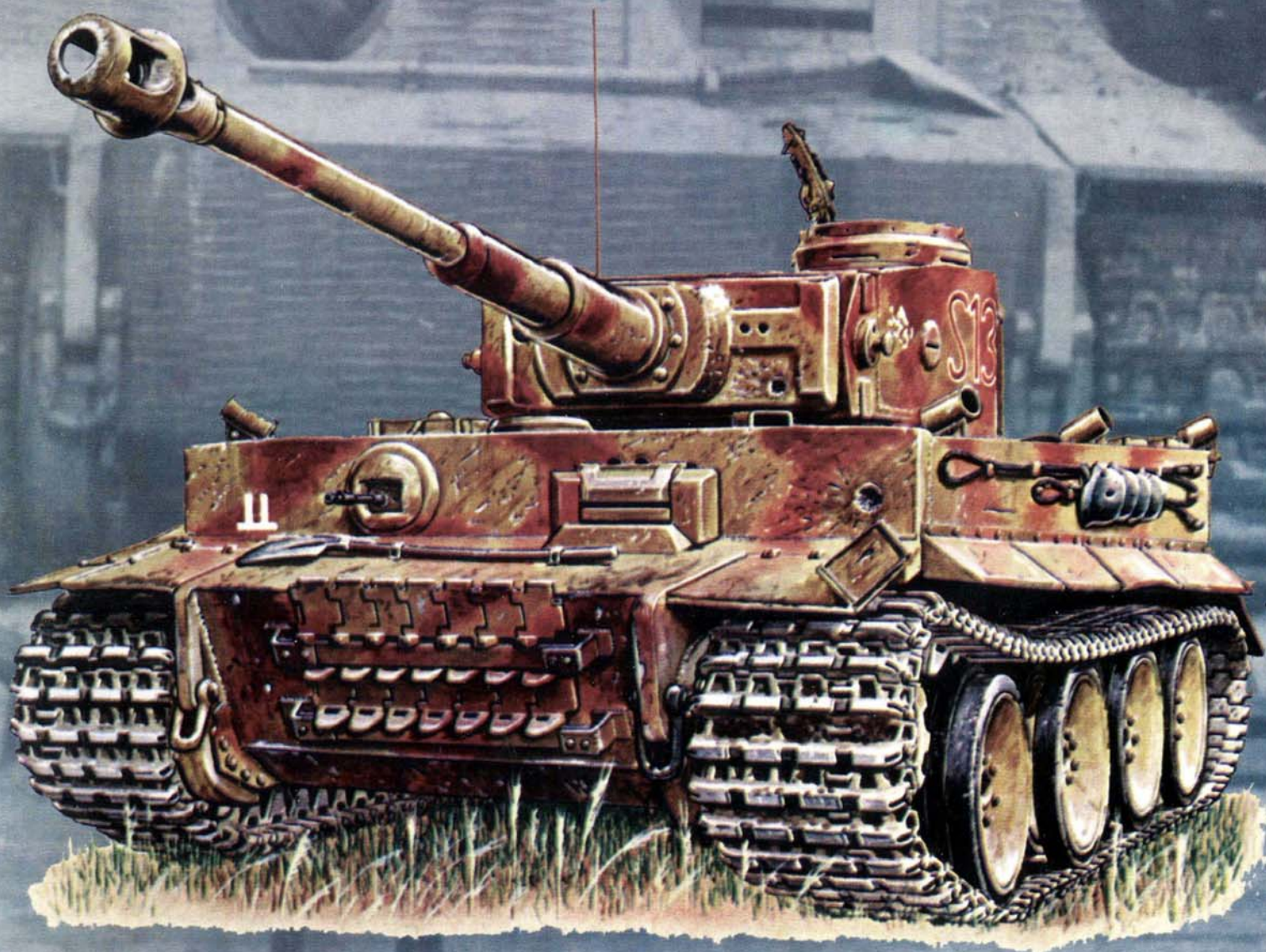

"TORNADO"



«Тигр» из 1-й роты 502-го батальона тяжелых танков, район Ленинграда, лето 1943



«Тигр» из 503-го батальона, Коломбелье, Нормандия, 11 июля 1944 г. Экипаж этого танка уничтожил 11 танков противника.



«Тигр» из 1-й роты 502-го батальона тяжелых танков, район Ленинграда, лето 1943



«Тигр» из 505-го батальона, Восточный фронт, июль 1943

Армейская серия

40

ТИГР

**ЛЕГЕНДАРНЫЙ ТАНК
PANZERWAFFE
часть 2**



**TORNADO
RIGA 1998**

Научно-популярное издание

Рекламы и пропаганды не содержит

В книге использована общедоступная информация сети Internet

Составитель: Егерс Е. В.

Перевод на русский: Терещенко Д. Г.

Published by **TORNADO** publications Co., Riga, 1998

© **TORNADO**, 1998

All rights reserved.

This publication may not be reproduced in part
or in whole without prior written permission of the publishers.

Отпечатано в типографии «Сinja» Рига, ул. Блауманя, 37/42

Тираж 500 экз.



Тактика «Тигров»

Когда немцы использовали тяжелые танки для проведения крупномасштабных наступательных операций, обычно танки действовали при поддержке артиллерии, пехоты и авиации. Задачей группы поддержки было нейтрализовать противотанковые средства противника и ослабить его линию обороны на столько, чтобы танки смогли беспрепятственно ее преодолеть и выйти на оперативный простор. В качестве примера подобного наступления можно привести грандиозное танковое сражение, произошедшее под Курском в июле 1943 года. Операция «Цитадель», как называли ее немцы, готовилась долго и тщательно, даже слишком долго, поскольку информация о готовящемся наступлении попала в руки противника и Красная Армия успела хорошо укрепить позиции, на которые немцы планировали нанести главный удар. Ниже мы цитируем книгу Роберта Дж. Икса «Знаменитые танковые битвы», где дано хорошее описание тактики немецких «Тигров»:

«Атака на южном участке началась 4 июля уже после полудня. Перед началом наступления немцы провели короткую артподготовку и нанесли несколько авиаударов. В ответ русские нанесли несколько бомбовых контрударов по немецким аэродромам. Немцы планировали выдвинуть свои танки на исходные позиции ночью 3 июля, но прошедшие короткие, но сильные ливни, задержали движение, поэтому танки прибыли только ночью 4 июля. Для атаки танки были построены клином. На острие клина находились «Тигры», а фланги прикрывали более легкие Pz IV и «Пантеры».

Первый же бой заставил немцев изменить боевой порядок. Теперь вместо «клина» танки стали образовывать «колокол». Впереди боевого строя шел Pz IV, в центре, как и прежде, располагались «Тигры», фланги прикрывали Pz IV. Вслед за танками шли полугусеничные бронетранспортеры с саперами, которые обезвреживали минные поля.

Кроме того, во втором эшелоне находились полугусеничные транспортеры, вооруженные минометами. Старые Pz II и Pz III составляли третий эшелон и предназначались для быстрого преследования отступающего противника. Вместе с передовым Pz IV шел Panzerbefehlswagen - командирский танк - в котором находились командир всей танковой группировки, а также офицер-корректировщик огня. Командирский танк, обычно представлял собой модификацию Pz III или какого-либо другого танка. От серийных танков он отличался тем, что не имел пушки (вместо нее устанавливался макет, чтобы танк не слишком отличался от остальных) и нес дополнительное радиооборудование, в том числе для связи с люфтваффе, для непосредственной координации действий танков и Ju 87.»

Следующая цитата - фрагмент статьи из номера «Красной Звезды» от 18 июля 1943 года. В статье отражена официальная точка зрения командования Красной Армии на танки типа «Тигр», использованные на Курской Дуге.

«В последние дни немцы бросили в бой новые танковые резервы, нанося решительные контрудары. Поскольку путь нашей пехоте прокладывают танки, встречные танковые бои стали распространенным явлением.



«Тигр» №122 из 501 батальона тяжелых танков, Северная Африка, 1942 г. Трава и ветки используются для того чтобы сгладить рубленные формы машины и сделать ее менее заметной на пустынной местности.

Небольшую долю фашистских танков составляют новые танки «Тигр». «Тигры» преимущественно используются для нанесения фланговых ударов. Немцы используют тяжелые танки в качестве самоходной артиллерии или как броневые щиты для других танков. Немцы стараются «экономно» использовать свои тяжелые танки, по-видимому, из-за их малого количества. В бой «Тигры» вступают только тогда, когда становится очевидно, что другие танки не в состоянии достигнуть поставленных целей.

Боевой порядок немцев обычно выглядит так: впереди идут тяжелые танки, за ними следуют средние и позади двигаются легкие танки. Таким образом немцы стараются придать своей танковой атаке признаки массированности.

Благодаря многочисленности наших танковых войск, немецкие танки уже не раз поворачивали назад.»

В статье подполковника армии США Альбина Ф. Иржика, опубликованной в январском номере «Military Review» приводится интересное сравнение тактики американских танковых войск и панцерваффе в заключительном периоде войны: «Не следует забывать, что немцы и американцы преследовали разные цели. Немцы вели



Организация тяжелого танкового батальона в 1942-43 г.

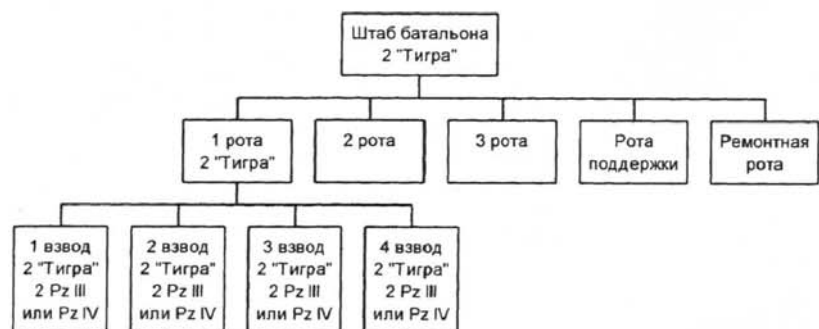

Организация тяжелого танкового батальона в 1943-44 г.



Организация тяжелого танкового батальона в 1944-45 г.



Этот «Тигр» несет пятнистый камуфляж, похожий на тот, что несли танки дивизии СС «Мертвая Голова» во время Курской битвы. Цифра «8» - красного цвета, щит на лобовой броне нанесен, по-видимому, в память о погибшем члене экипажа.

медленную оборонительную войну, пытаясь зацепиться за любую удобную позицию. У них было меньше танков, чем у нас, поэтому их тактика была иной. Мы же вели наступательную войну, стремясь быстрее разбить противника и покончить с войной, наконец, у нас было намного больше танков. Фактически, ни разу не случалось танковых боев, где сталкивались бы пятьдесят наших танков с пятьюдесятью танками противника, или хотя бы двадцать наших и двадцать немецких танков. Всегда соотношение было пять к одному в нашу пользу или даже десять к одному. Редко когда случалось, если и случалось вообще, чтобы наших танков было только в два раза больше чем немецких».

Подполковник Иржик был первым, кто начал в американской прессе дискуссию, почему немецкие тяжелые танки смогли нанести столь тяжелые потери американским танковым войскам в

конце 1944 года. «Условия местности необычайно благоприятствовали противнику. Изрезанный ландшафт позволял немецким танкистам занимать ключевые высоты. Кроме того, обилие болот затрудняло маневр и не позволяло наступающей стороне совершать обходы. Приходилось вести фронтальное наступление. Без сомнения, немецкие танки были идеально приспособлены для обороны. Толстая броня и мощная пушка превращали немецкие танки в передвижные бастионы. Часто случалось, что немцы по очереди жгли американские танки, пока те пытались по болоту пробиться вперед.»

Вот «Донесение после боя» от января 1943 года. Донесение было составлено на основе опыта боев 502. sPzAbt (502-го батальона тяжелых танков), оснащенного танками типа «Тигр». Среди прочего в донесении есть предложение о том, как лучше использовать «Тигры» с тактической точки зрения: «Без сомнения, следует строжайше запретить использовать «Тигры» в составе роты (14 машин). Кроме того, никогда не следует использовать тяжелые танки в отрыве от танков со-

провождения Pz IV и Pz III. «Тигры» должны быть на острие танкового тарана при наступлении или в центре оборонительных порядков. Солдаты на поле боя убеждены, что «Тигры» могут все. [Это убеждение во многом обязано фашистской пропаганде. К сожалению они не знают, что любое оружие имеет как сильные, так и слабые стороны, которые можно устранить, только с помощью боевого опыта или технической модернизации. Поэтому есть опасение, что на части тяжелых танков будут возлагать те задачи, решить которые могут и обычные танки.»

Командиры «Тигров»

Боеспособность танка в огромной степени зависит от мастерства командира экипажа. Михаэль Виттманн - знаменитый командир танка «Тигр» - стал героем интересной статьи, опубликованной в номере

Войдя в состав боевой группы «Ланг» «Тигры» 501-го батальона получили новую нумерацию как машины 7-й и 8-й рот 7-го полка 10-й танковой дивизии. Так, изображенный на снимке танк №732 был ранее №132. Обратите внимание на нестандартное крепление оборудования на борту танка.





Командир 3-й роты 503-го батальона кавалер Рыцарского креста гауптман Вальтер Шерф, Нормандия, 1944 г. Обратите внимание на сильно облупившееся циммеритное покрытие. Запасные гусеничные траки закреплены на лобовой броне и служат дополнительной защитой.

«Черный корпус» - официальная газета войск СО от 3 апреля 1944 года. Статья начинается так:

«Он шестым чувством умеет правильно оценить ситуацию, что дает ему неоспоримое преимущество на поле боя. Но только он знает, какого внутреннего напряжения стоят ему эти победы, когда он со своим экипажем проскакивает на волосок от смерти. Эти испытания меняют людей. Слишком много зависит от одного человека, который действует как герой из учебника по истории. Чтобы воевать на «Тигре» так, как это делает Виттман, необходимо иметь хладнокровие, здравомыслие и уметь использовать все средства ведения войны. Его изумительные победы - это победы не героя, но человека.

Он и многие другие солдаты, от кого зависит исход боя, - обычные люди, а не супермены. Это люди с желаниями, стремлениями, надеждами, они, как и все, любят своих жен и детей.»

Отто Кариус - известный командир «Тигра» - участвовал во многих тяжелых танковых боях на Восточном фронте. Вот как он описывает в своей

книге «Тигр в грязи» черты характера, которые позволяют обычному человеку стать удачливым командиром танка:

«Заметив противника, командир танка должен почувствовать в себе прилив агрессии, это позволяет одерживать победы даже над численно превосходящим противником. Обзор из русских танков был очень ограничен, пользуясь этим, нам удавалось громить крупные танковые группы противника. Тех командиров, которые заметив противника захлопывают крышку люка и не открывают ее до тех пор, пока опасность не минует, следует отправлять в отставку, или в лучшем случае держать во втором эшелоне.

Никто не станет отрицать, что большие потери среди командного состава танковых войск объясняются именно тем, что командиры идут в бой, высунув голову из люка. Но эти люди гибнут не зря. Рискуя своей жизнью, командир спасает жизни других членов экипажа. Большие потери русских в танках служат тому хорошим доказательством. К счастью для нас, танковые командиры противника никогда не показывают головы из танка, даже если их танки двигаются по пересеченной местности. Разумеется, каждый танковый командир должен проявлять осторожность, осматривая местность при позиционном ведении боевых действий. Особая осторожность нужна на передовой, где каждый танк нахо-

дится под прицелом снайпера противника. Даже на секунду выглянув из танка командир может получить пулю. В таких ситуациях я обычно использовал складной артиллерийский перископ. Вообще, исправный перископ должен быть на каждом танке.

Не многие немецкие солдаты сомневались в личном мужестве советских танкистов. Советским танковым войскам сравниться в эффективности с панцерваффе мешали совсем другие проблемы. В номере журнала «Armour» за ноябрь-декабрь 1976 года капитан Роналд Дж. Браун опубликовал статью, озаглавленную «Зимнее чудо Манштейна», в которой говорилось:

«Советская система имела три основных недостатка: негибкую, костную командную систему; нехватку современных быстрых средств связи; и плохо поставленное материально-техническое снабжение.

Эти три недостатка приводили к тому, что Красная Армия вела тяжеловесную, не способную к быстрому реагированию тактику, что позволяло

вермахту действовать более успешно. Советская система командования не допускала каких-либо отклонений от предписанного. Красноармейцев часто поднимали в атаки, безнадежность которых была очевидна с самого начала. Командиры нижнего звена представляли собой автоматы, повторяющие приказания вышестоящего командира. Индивидуальная инициатива не поощрялась, а приветствовалось только полное повиновение. Такая безжизненная атмосфера, царящая в Красной Армии, усугублялась острой нехваткой средств оперативной тактической связи. Даже в гвардейских частях не были радиофицированы все танки. Радио обязательно стояло только на командирских машинах. Все это приводило к тому, что русским приходилось брать числом.»

Далее капитан Браун описывает то, почему немецкое командование и система контроля превосходила таковые в Красной Армии: «Немецкая система управления представляет собой отличное сочетание центрального стратегического руководства и личной тактической инициативы. Это кажущееся противоречие разрешается очень просто. В вермахте приказы идут от фронта к тылу. Верховное главнокомандование и генеральный штаб рассматривают возникшие проблемы и стараются их разрешить. Штабы занимаются решением повседневных проблем, а настоящее командование находится на линии фронта. Командиры, вступая в бой, действовали исходя из сложившейся ситуации, а не из приказаний, полученных из тыла, как это имело место у русских.»

Интересную точку зрения на место командира «Тигра» в бою высказал в своем письме, направленном Грегори Т. Джоунсу, известный танковый ас, сражавшийся во время войны в рядах СС, Билли Фай. В своем письме Фай описывает боевые

действия во Франции. 7 августа 1944 года бой шел в районе Шендоля. Большая группа английских «Шерманов» пошла в атаку:

«Мы едва успели занять огневую позицию, как наводчик уже поймал в прицел первую цель. Это был танк противника, шедший впереди наступающих порядков. Второй целью назначили танк, двигавшийся слева от первого, а третьей целью выбрали танк, двигавшийся справа, затем мы осмотрели наши фланги. Если бы противник обошел нас с флангов, то могли бы пробить нашу бортовую броню с дистанции 400 м.

Затем прозвучал приказ: «Бронебойным, 600, ОГОНЬ!» Первый выстрел дал промах! Мы застыли на месте. «Проверить прицел! 400, ОГОНЬ!» На этот раз попадание. Заряжающий дослал новый снаряд. Еще одно попадание. Затем следующая цель: «Танк слева! ОГОНЬ!» Этот тоже получил пару наших бронебойных снарядов.»

Затем «Шерманы» приблизились и открыли огонь:

«Наш танк сотрясался от попаданий. Башня, лоб, гусеница. Гайки, болты, заклепки летали со свистом по боевому отделению. На секунду отрываясь от курсового пулемета, стрелок-радист сообщал нам подробности от наших соседей. Вскоре командир приказал: «Отступить на оборонительный рубеж!» К тому времени мы уже подбили и сожгли шесть танков противника. Наступающие смешались. Пехота, сидевшая в начале атаки на броне английских танков попрыгала на землю и залегла. Уцелевшие танки сталкивались между собой, пытаясь развернуться назад. Тем временем мы подбили седьмой, а затем и восьмой танк. Наша «88» быстро навела порядок в этом дорожном заторе. «Шерманы» горели, стоя друг возле друга.»



«Тигр» из 502-го батальона тяжелых танков, район Ленинграда, 1943 г. Танк только недавно получен и не имеет никаких боевых повреждений. Окраска - типичная для начала 1943 года - темно-зеленый цвет, номера черного цвета. Размер креста - немного больше обычного, к тому же он смещен к корме танка.

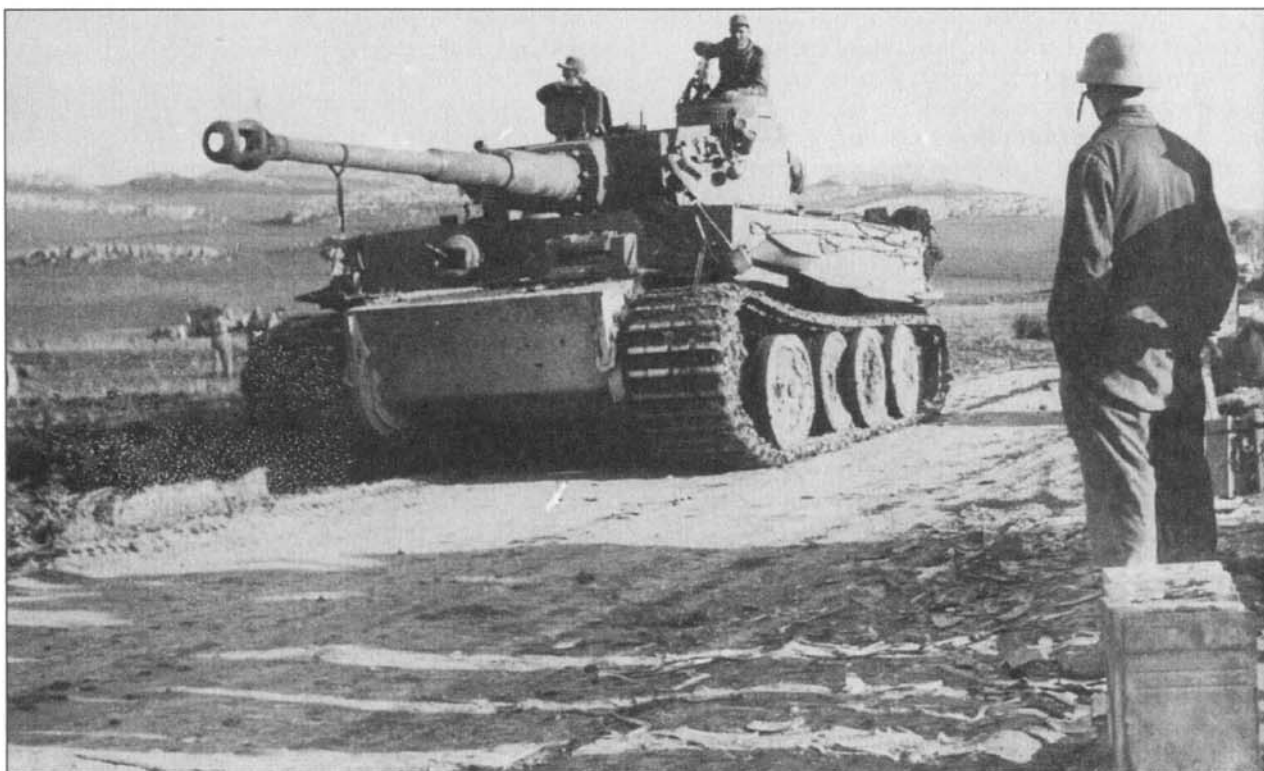

«Тигр» - ветеран боев в Северной Африке. Снесены крылья, помята «юбка», левая фара висит полуоторванная, ходовая часть в грязи, один каток отсутствует.

Таким образом 88-мм пушка была опасным оружием в руках хорошо подготовленного и хорошо управляемого экипажа. Подполковник армии США Билл Хемберг, служивший во время войны в 5-й танковой дивизии, вспоминает: «По мере того, как война близилась к концу, я стал отмечать, что меткость немецких танков стремительно ухудшается»

Боевое применение

Первые два эпизода в боевой судьбе «Тигра» имели для танка просто катастрофические последствия. Дело в том, что Гитлер проявлял нетерпение и несколько раз настоял на том, чтобы еще «сырые» новые танки, хотя бы и в малых количествах и на совершенно неподходящей территории, были использованы в бою. Подобную ошибку в 1916 году допустило Верховное Главнокомандование английской армии, бросив в атаку под Соммой все имевшиеся в распоряжении танки. После первых провалов Гудериан возложил всю ответственность на фюрера, чье нетерпение обернулось слишком тяжелыми последствиями.

Первыми «Тигры» получил 1-й взвод 502-го батальона тяжелых танков. Всего поступило четыре машины. Танки погрузили на поезд в Фаллингбостеле и вместе с небольшим эшелоном поддержки отправили в Россию. 29 августа 1942 года эшелон прибыл на станцию Мга (к юго-востоку от Ленинграда). После выгрузки танки были переброшены на линию фронта, где были сконцентрированы к 10.00 в густом лесу.

За несколько минут до 11.00 взвод получил приказ запустить двигатели и занять места в машинах. В головной машине ехал командир отряда май-

ор Рихард Меркер. Вслед за танками двигался кюбельваген, в котором ехал представитель фирмы Хеншель - Франке, наблюдатель и отряд пехоты. Вскоре танки вышли на исходную позицию и вступили в соприкосновение с противником. Вскоре выяснилось, что на этом участке фронта грунт слишком мягкий и не держит тяжелые машины. Противник был вынужден отступить, а советская артиллерия открыла ответный огонь. Когда танки достигли небольшого холма, было решено разделиться. Два танка стали обходить холм справа, а два - слева. Кюбельваген смог прорваться через огневой вал и наблюдатели обнаружили, что один «Тигр» брошен из-за отказа коробки передач. Вскоре пришлось оставить и вторую машину - вышел из строя двигатель. Франке и наблюдатель решили обследовать танк. Обследовав машину, они вернулись к кюбельвагену, чтобы добраться до ближайшей фронтовой мастерской, чтобы вызывать эвакуатор. Тем временем, к кюбельвагену подъехал на «Тигре» майор Меркер и сообщил, что третий танк также вышел из строя, на этот раз из-за поломки в рулевом управлении.

В течение ночи все танки были отбуксированы в тыл. Для буксировки одного танка использовали сразу три 18-тонных тягача (вероятно SdKfz 9). К счастью для гитлеровцев, противник не смог должным образом оценить ситуацию, и хотя эвакуация проходила под непрерывным обстрелом, отвести танки в тыл удалось с минимальными потерями. Как только причина неисправности была выявлена, необходимые запасные части были самолетом отправлены из Касселя на фронт. Механики работали день и ночь и к 15 сентября все четыре «Тигра» снова были готовы к бою.

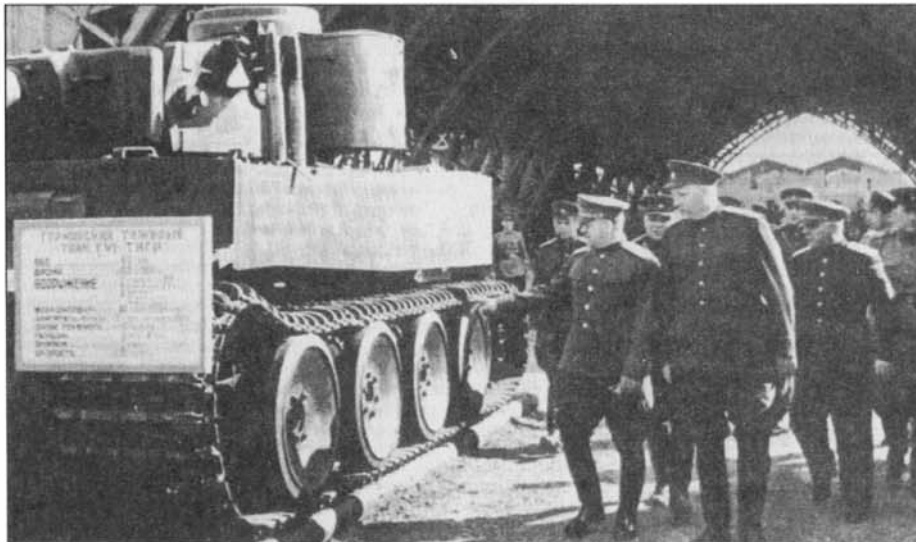

Один из шести потерянных немцами в январе 1943 года «Тигров» на выставке трофейной техники в Москве. На нижнем фото машину осматривают Г. К. Жуков, К. Е. Ворошилов и Н. Н. Воронов. Этот «Тигр» из 502-го батальона тяжелых танков завяз в болоте и достался советским войскам практически целым. На вооружении 502-го батальона находились «Тигры» нуль-серии и имели фабричные порядковые номера (не путать с тактическими на башне) от 003 до 010. Согласно немецким

Однако второй бой завершился еще хуже, чем первый. Командование решило использовать «Тигры» вместе с несколькими Pz III для поддержки наступления 170-й пехотной дивизии на участок обороны 2-й армии. Наступление началось 22 сентября. Условия на местности мало чем отличались от тех, что остановили атаку месяц назад. Майор Меркер, который самолично проверил прочность грунта, выступал против этой авантюры. Однако существовал прямой приказ фюрера, и никто не посмел подвергнуть его сомнению. Наступление началось после нескольких бомбовых ударов самолетов люфтваффе. Вскоре после начала движения, один из «Тигров» получил прямое попадание в лобовую бронеплиту. Хотя снаряд не смог пробить броню, от взрыва заглух мотор, а все попытки запустить его снова завершились провалом. В горячке боя было решено, что эвакуировать в тыл танк не удастся и машину прикончили, бросив ручную гранату в башенный люк.

отчетам потеряны они были по следующим причинам: №3 - завяз в грязи и был взорван 17 января, №4 - механические поломки, №5 - снаряд противотанковой пушки повредил двигатель, танк сгорел, №6 - огнем противотанковых пушек пробита башня и повреждена трансмиссия, танк взорван 17 января, №9 - завяз в болоте и был брошен, подорвать не удалось, №10 - подбит огнем «тридцатьчетверки», загорелся и взорвался от детонации боезапаса.

Три оставшихся «Тигра» все же смогли достичь первой цели, но попытавшись продвинуться дальше, все были или подбиты или увязли в грязи. Ценой невероятных усилий три машины (в том числе и взорванный «Тигр») все же удалось эвакуировать в тыл. Четвертый, который продвинулся дальше всего, безнадежно увяз в грязи и все попытки сдвинуть его с места закончились провалом. Стало ясно, что эвакуировать машину не удастся. Однако подорвать танк, чтобы он не попал в руки противника, тоже никто не решался. Наконец, в ночь на 24 сентября ремонтная бригада прибыла



«Тигр» №312 из 502-го батальона - типичная машина раннего выпуска. Обратите внимание на размер боеприпаса к пушке танка.

на место. С танка демонтировали все детали, представляющие сколько-нибудь большую ценность, после чего танк был подорван. Но история еще не закончилась. Гитлер, который был главным виновником неудачи, как и полагается тирану, свалил всю вину на подчиненных и вызывал к себе для ответа бедного майора Меркера. Хотя майор продолжал настаивать на то, что использовать танки на столь слабом грунте было по меньшей мере безответственно, из Меркера сделали козла отпущения, перевели служить в 5-ю танковую дивизию, где майор вскоре сложил свою голову. Гудериан так прокомментировал эту историю: «это было не просто напрасные и тяжелые потери, но также потеря секретности и элемента неожиданности для противника в будущем».

Однако в следующий раз «Тигры» полностью реабилитировали себя. 12 января 1943 года пополнивший свои ряды 502-й батальон получил приказ прийти на помощь 96-й пехотной дивизии, на позиции которой ворвалось более двух десятков советских танков Т-34. Брайан Перретт в своей книге «Танки «Тигр» так описывает произошедшее: «Создалась критическая ситуация и четыре «Тигра» во главе с оберлейтенантом Бодо фон Гердшеллем поспешили на выручку пехоте. Во время жаркого боя двенадцать Т-34 было подбито, а остальные развернулись и в беспорядке отступили, чего раньше никогда не случалось.»

В октябре 1951 года Департамент сухопутных войск США опубликовал брошюру №20-233, озаглавленную «Немецкая оборонительная такти-



«Тигр» из 505-го батальона возле подбитого Pz IV. Фото сделано в период Курской битвы. Танк окрашен в темно-желтый цвет, поверх которого идут темно-зеленые полосы. Обратите внимание на сетку, предназначенную для крепления веток и травы на борту танка.

ка при отражении наступлений русских». В этой брошюре в качестве примера приводился случай использования танков типа «Тигр» под Харьковом в марте 1943 года. Тяжелые танки дивизии «Великая Германия» так отразили прорыв отряда советских Т-34: «Это был один из первых случаев боевого применения танков типа «Тигр». Успех был ошеломляющий. Например пара «Тигров», использованных в качестве огневых точек, смогли разгромить крупный отряд Т-34. Обычно русские танки скрывались в засаде, пока немцы не приблизятся на 1200 метров. Затем, пользуясь тем, что на этой дистанции немецкие пушки не могут причинить им вреда, русские открывали огонь. Но на этот раз безотказная прежде тактика себя не оправдала. Вместо того, чтобы выдвигаться на открытую местность, «Тигры» заняли позицию среди домов и за короткий срок вывели из строя 16 Т-34. Затем немецкие танки начали преследование отступающего противника и подбили еще 18 машин. 88-мм орудие оказалось настолько мощным, что при попадании снаряда в башню, ту срывало с погона и отбрасывало на несколько метров. Немецкие солдаты так прокомментировали этот случай: «Т-34 снимает шапку, встретив «Тигра». Новые танки необычайно подняли боевой дух немецких солдат.»

Генерал Гудериан был доволен: использование новых танков в достаточном количестве и в благоприятных условиях немедленно принесло ре-

зультаты. В одном из документов, подписанных Гудерианом в августе 1943 года говорится: «Одной рукой вы можете управлять 700 лошадиными силами и двигать 60 тонн брони со скоростью 45 км/ч по шоссе и 20 км/ч по пересеченной местности, а при необходимости преодолевать водные преграды глубиной до 4 метров. На южном участке Восточного фронта во время шестичасового боя один «Тигр» получил 227 попаданий из противотанковых ружей, 14 попаданий 57-мм снарядов и 11 попаданий 76.2-мм снарядов - но ни один из них не смог пробить броню. Несколько опорных катков было разбито, лопнуло два торсиона, несколько противотанковых ракет засело в коробке передач, танк трижды подрывался на минах. Однако танк сохранил боеспособность и прошел с боями 60 км. Вы можете разделиться с Т-34 с дистанции 800 метров, а Т-34 требуется приблизиться на 500 метров, чтобы вывести «Тигр» из строя!»

Несомненно, «Тигр» был самым эффективным танком на Восточном фронте, пока на вооружении Красной Армии не появился 44-тонный танк ИС. Защищенный толстой броней (до 120 мм) и вооруженный сначала пушкой калибра 85 мм, затем 122 мм, ИС стал самым мощным танком своего времени. В сентябре 1944 года в немецком официальном издании «Заметки для танковых частей» была опубликована статья, озаглавленная «Тигр против Сталина». В начале 1945 года английская

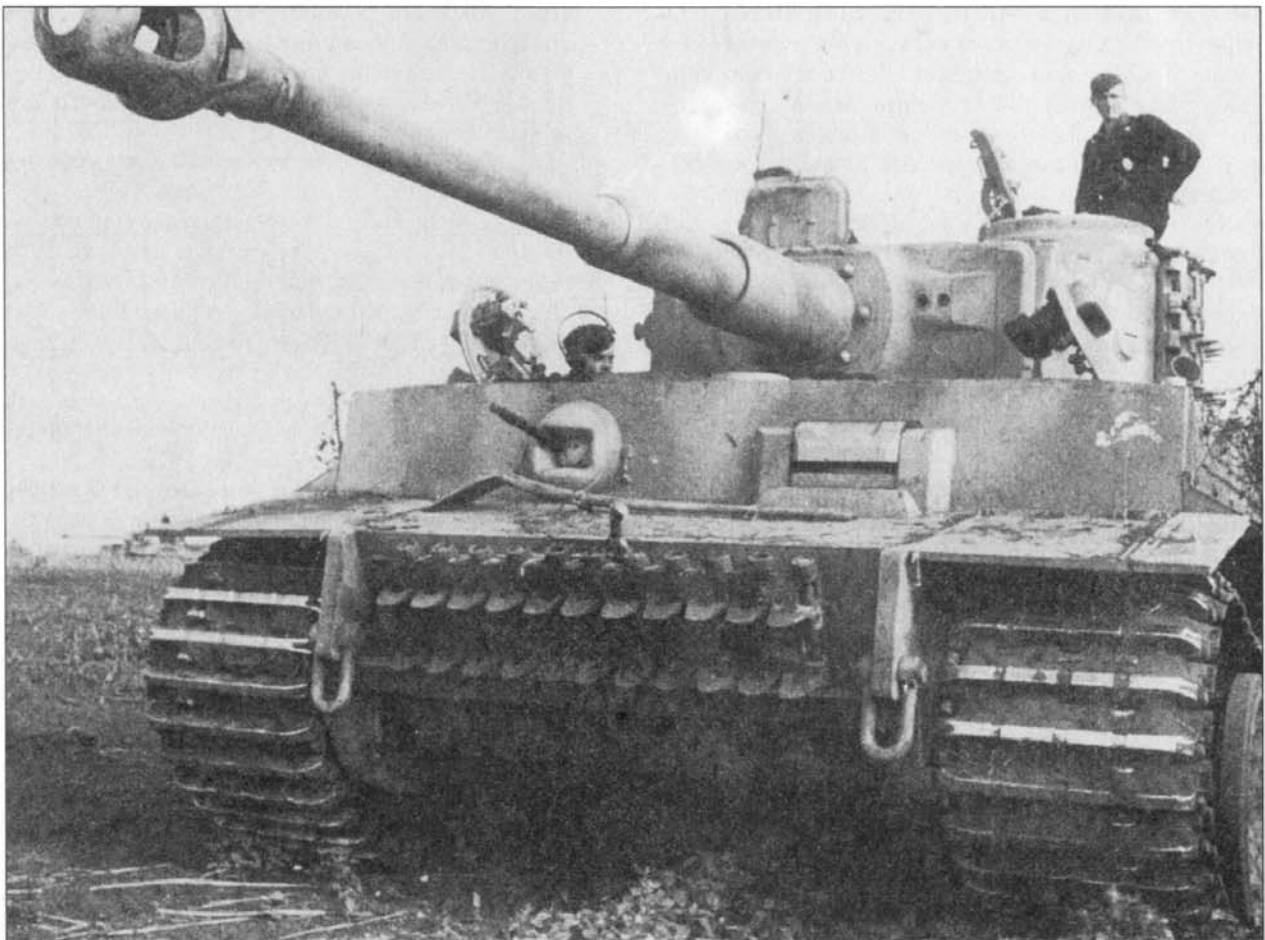

Еще один танк из 505-го батальона. Белой краской нанесена эмблема части - несущийся бык. Позднее она была заменена на более известную - рыцарь на коне. Обратите внимание на торчащую из-за запасных траков рукоять казацкой шашки.



Одним из самых уязвимых элементов танка «Тигр» была его ходовая часть. Очень часто экипажи становились большими специалистами по ее ремонту. На фото - танк из 503 батальона тяжелых танков, Восточный фронт, лето 1943.

разведка МИ 10, в руки которой попал этот документ, довольно едко охарактеризовала его такими словами: «Наверное, таким образом немецкое командование хотело ободрить своих солдат». В статье говорилось: «Отряду «Тигров» удалось в бою вывести из строя несколько советских ИСов. Отряд получил приказ контратаковать противника и затем развить успех. В 12:15 отряд выступил вперед при поддержке пехотного батальона. Танки шли сомкнутым строем из-за того, что в густом лесу была ограниченная видимость (50 м) и узкие дороги. Советская пехота при появлении «Тигров» немедленно отступила. Противотанковые орудия, которые русские уже успели перебросить в район прорыва, были уничтожены огнем или раздавлены гусеницами.

Отряд углубился в лес на 2000 метров, когда командир отряда услышал шум валящихся деревьев и увидел прямо перед собой огромный дульный тормоз танка ИС. Танкист немедленно приказал: «Взять прицел, броневой огонь!», но в это время два прямых попадания советских 45-мм снарядов полностью вывели из строя смотровые приборы танка. Тем временем с командирским танком, который вел беглый огонь вслепую, поравнялся второй «Тигр». Обнаружив второй немецкий танк, ИС отступил за небольшой холмик. Второй «Тигр» принял командование на себя и трижды выстрелил по советскому танку. Советский танк открыл ответный огонь и добился попадания 122-мм снарядом в корпус «Тигра» в район места стрелка-радиста. Однако броня немецкого танка выдержала попадание, вероятно из-за слишком острого угла попадания. Попадание 88-мм снаряда вывело из строя орудие советского танка и ИС начал отходить назад. Второй ИС попытался прикрыть отступление поврежденной машины, однако получил попадание ниже маски пушки и загорелся. Скорострельность пушек танков ИС оказалась довольно низкой.

Командир танкового отряда, участвовавшего в этом бою, сделал следующие выводы:

1. Большинство танков типа ИС отступают без боя, заметив приближение «Тигров».

2. Танки ИС открывают огонь с дистанции

превышающей 2000 метров и только если немецкие танки подставляют борт.

3. Экипаж танка немедленно покидает машину, если танк получил попадание.

4. Русские всеми силами стараются не допустить, чтобы их танки попали в наши руки. Для этого они любой ценой пытаются эвакуировать подбитые машины в тыл или взрывают их.

5. Пробить лобовую броню ИСа - очень трудная задача, особенно на больших дистанциях. (По сообщениям из другого батальона, лобовую броню ИСа можно пробить только с дистанции меньше 500 м).

6. Танки не следует выводить из строя концентрированным огнем в борт или корму.

7. «Тиграм» следует вступать в бой с танками типа ИС, только в том случае, если на нашей стороне действует не менее взвода тяжелых танков. Использовать против ИСов «Тигры» по одиночке - значит заведомо потерять их.

8. После того, как советский танк поражен броневым снарядом, следует добиться еще одного попадания фугасным боеприпасом, чтобы еще сильнее деморализовать экипаж ИСа.

Генерал-инспектор танковых войск сделал к вышесказанному следующие замечания:

1. Выводы согласуются с опытом других танковых частей.

2. Сказанное в пункте 4 хорошо бы распространить и на наши танковые войска. Ни один «Тигр» не должен попасть в руки врага в целом состоянии.

3. В отношении пунктов 5 и 6 следует заметить, что применение противником 122-мм танковых и 57-мм противотанковых пушек, а также 90-мм противотанковых пушек в Италии, должно заставить наших танкистов отказаться от прежней тактики открытого наскока и перейти к тактике, обычной для танковых войск. Произошедший недавно случай, когда сразу три «Тигра» были подбиты советскими ИСами, а из экипажей удалось спастись лишь двум танкистам - только лишнее доказательство этому. Следует подробно ознакомить танкистов с основными принципами ведения танко-

вого боя и запретить им движение по открытой местности иначе как на полной скорости и с огнем прикрытие. Легенду о «непробиваемой броне», «неуязвимости» и «безопасности», возникшую среди нашей пехоты, следует развенчать и рассеять. Таким образом, соответствующие инструкции, касающиеся правил ведения танкового боя, распространяются без исключения и на батальоны тяжелых танков.

4. Относительно пункта 7 следует заметить, что его следует понимать правильно. Например, трем «Тиграм» не следует отступать перед пятью ИСами на том основании, что три «Тигра» не составляют одного взвода. Ясно, что в этой ситуации можно действовать силами трех танков. В любом случае, следует отдавать предпочтение преимуществу в тактике, а не преимуществу в численности. Однако основное утверждение верно - одиночный «Тигр» обречен на уничтожение противником.

5. Можно добавить, что бортовую и кормовую броню ИСов могут пробить пушки не только «Тигров» и «Пантер», но также Pz IV и штурмовых орудий.»

Утверждение о том, что «Тигр» уже больше не может считаться абсолютно неуязвимым, повторялись во многих документах того времени, например в донесении, циркулировавшем среди частей 21-й Группы армий в июне 1944 года говорится: «Когда «Тигры» впервые появились на поле боя, они были практически неуязвимы и быстро получили титул «непробиваемых» и «непобедимых». Но противник тоже не дремал. Им были разработаны новые противотанковые пушки, танки и противотанковые мины, которые могут серьезно повредить «Тигра» и даже вывести его из строя. Теперь «Тигр» больше не может считаться «гарантией безопасности для жизни» - это просто «тяжелый танк». Теперь части, оснащенные «Тиграми» больше не могут игнорировать нормальные правила ведения танкового боя. Они теперь должны соблюдать те же законы, что и в ос-



Танкисты ремонтируют подорвавшийся на мине «Тигр». Состоящая из перекрывающихся катков ходовая часть требовала от ремонтников дополнительных усилий для их снятия и установки. Во время таких операций танкисты часто поминали «добрыми» словами конструкторов танка.

тальных танковых частях. Вот что должен каждый танкист зарубить себе на носу - НЕ ТРЕБУЙ от «Тигра» невозможного, а только ВЫПОЛНЯЙ приказы своего командира. Офицеры знают ограничения, налагаемые на танк и знают как использовать его надлежащим образом.»

Северная Африка

Небольшое количество «Тигров» немецкое командование направило в Северную Африку в конце 1942 года, вскоре после того как союзники начали осуществление плана «Факел» - высадки в Алжире. Быстро заняв территорию французского



Два фото одного и того же танка - №142 из 501-го батальона, Тунис, 1942 г. Отличительными чертами «Тигров» этого батальона были фары, перенесенные на лобовую бронеплиту и кожухи выхлопных труб оригинальной формы. Передние крылья изогнуты - применялись на машинах, изготовленных до ноября 1942 г.

Алжира, англо-американские войска вступили в Тунис. В это время в Тунисе высадился 501-й батальон тяжелых танков состоял из двух рот (хотя по штату в батальоне полагалось иметь три роты), каждая рота, в свою очередь, состояла из четырех взводов по два «Тигра» и три Pz III. Передовой отряд батальона переправился из Калабрии в Тунис 20 ноября 1942 года, а полностью батальон был доставлен в Тунис к началу января 1943 года. В начале марта 1943 года в Тунис прибыли подразделения 504-го батальона тяжелых танков. Оба батальона были объединены в одну часть и выдвинуты в район Макнассинского прохода. Там батальон в боях вывел из строя от 40 до 50 танков союзников.

В конце марта батальон перебросили в район Мед-жез-эль-Баб.

«... в ночь с 20 на 21 апреля части полка «Герман Геринг» при поддержке четырех «Тигров» и пяти Pz III и Pz IV 501-го и 504-го батальонов тяжелых танков провели неудачную атаку на участок обороны, занимаемый 1-й пехотной и 4-й смешанной дивизиями англичан. Один из тех «Тигров» с номером 131 на башне (3-й взвод 1-й роты) 504-го батальона теперь экспонируется в Танковом музее города Бовингтонч.» Так писал майор Питер Гаджин в своей статье, посвященной «Тигру» из бовингтонского музея. Майор описывал, как немцы, сначала достигнув некоторых успехов отошли на



Еще один «Тигр» из 501-го батальона. Кожухов выхлопных труб уже нет, да и фильтры помяты.

исходные позиции и стали ожидать, когда англичане перейдут в контратаку. Контратака началась днем 21 апреля силами 48-й королевского танкового полка при поддержке частей 21-й армейской танковой бригады, оснащенных танками типа «Черчилль», и 1-го батальона 6-го восточносуррейского полка. Передовые танки роты А 48-го танкового полка атаковали в одном направлении, а пехота двигалась в совершенно другом направлении - «... классический пример того, как не следует проводить танковую атаку при поддержке пехоты». «Тигр» и поддерживающие его Pz III и Pz IV быстро подбили передовые «Черчилли» и битва была практически выиграна немцами. Внезапно удачный выстрел 6-фунтовой пушки одного из уцелевших «Черчиллей» рикошетировал на маске пушки «Тигра» и засев в основании башни полностью ее заклинил. При следующем попадании осколком был ранен командир танка. По непонятной причине экипаж бросил фактически неповрежденный танк, увидев это, побросали свои машины и экипажи средних танков. Когда на следующий день англичане обследовали поле боя, то обнаружили, что «... им достался один фактически неповрежденный «Тигр».

Получить один боеспособный танк противника случается не каждый день, поэтому вскоре в Лондон отправилось очередное донесение службы МИ 10, посвященное немецкому танку. Танк доставили в полевую мастерскую 21-й армейской танковой бригады. После завершения боевых действий в Северной Африке танк был отремонтирован - запасные части были получены из трофейных запасов или сняты с подбитых танков. Кроме того, что основание башни было расклинено, механики заменили башенные люки, один колпачок дымовой шашки и несколько опорных катков. Прежде чем танк отправили в Англию, 23 июня 1943 года его осмотрели король Георг VI и премьер-министр Уинстон Черчилль.

Танк прибыл в Англию в октябре 1943 года и оказался в Школе танковых технологий, дислоцированной в Чертси, графство Суррей. Там танк

буквально разобрали по винтикам, а по результатам обследования были составлены многочисленные отчеты и рапорты, посвященные броне, двигательной установке, вооружению и оптике, размещению боекомплекта, общей планировке и др. Питер Гаджин был назначен в Школу танковых технологий и через его руки прошли многие, если не все, отчеты, посвященные «Тигру». К сожалению, танк после осмотра полностью утратил боеспособность, так как многие детали были утеряны.

«Тигры» участвовали и в боях на Апеннинских. Некоторое количество этих танков немцы передали итальянцам, но после того, как Италия заключила сепаратный мир с союзниками, танки были быстро конфискованы. За время итальянской кампании было составлено множество рапортов и отчетов, посвященных «Тигру». Один из подобных отчетов, посвященный деятельности 508-го батальона тяжелых танков, составленный из показаний немецких военнопленных, был опубликован в августе 1944 года в статье, озаглавленной «Танки «Тигр» в бою: первое крупное поражение 3-й роты 508-го батальона тяжелых танков». В статье говорилось: «Чтобы проиллюстрировать те трудности, с которыми столкнулись немцы при использовании тяжелых танков, можно привести рассказ о том, как действовала рота тяжелых танков в Италии. В боях, длившихся с 23 по 25 мая в районе Чистерна, рота потеряла почти все свои танки. 3-я рота была перебросена в Италию из Франции. Всего рота насчитывала 14 машин, но в феврале 1944 года две из них были потеряны: одна сгорела из-за неосторожного обращения с огнем членов экипажа, а другую уничтожила противотанковая артиллерия союзников. В мае 1944 года рота получила пополнение - четыре «Тигра» последнего выпуска. Таким образом рота имела 16 тяжелых танков, вместо положенных по штату 14. Рота образовала боевой порядок за железнодорожной насыпью возле Канала Муссолини и обстреляла пункт концентрации войск противника фугасными снарядами. При попытке перевалить через насыпь рота потеряла три танка (у одного



Захваченный англичанами «Тигр» принадлежал первой роте 504-го батальона. Эта часть прибыла в Тунис в марте-апреле 1943 г. На снимке хорошо видно асимметричное расположение пушки в башне. Слева было оставлено больше места для размещения прицела и наводчика. Танк был брошен экипажем после того как у него заклинило башню.

отказала коробка передач, а у двух других соскользнули гусеницы. Остальные тринадцать танков, съезжая с насыпи, зарылись стволами орудий в землю. Однако все машины удалось освободить. В результате наступления союзническая пехота была отброшена на три километра, а несколько захваченных врасплох «Шерманов» выведены из строя.

Первые боевые потери рота понесла, когда у одного из «Тигров» был пробит радиатор, в котором засел бронебойный снаряд. Поврежденный танк все же смог своим ходом доползти до Кори. Двенадцать оставшихся «Тигров» участвовали в бою в ночь с 23 на 24 мая. Утром 24 мая рота неожиданно получила приказ отступить. Во время отступления у одного из танков огнем союзников была повреждена правая бортовая передача и танк был взорван экипажем. Одиннадцать «Тигров» отошли к насыпи. Пять танков остались сдерживать противника, а шесть других машин отбуксировали в тыл три танка, которые не смогли преодолеть насыпь. Во время буксировки у четырех из шести буксирующих танков отказали КПП и командир роты приказал взорвать три первых танка, а из пяти обороняющихся машин выделил две, чтобы отбуксировать четыре сломанные машины. Восемь танков добрались до сборного пункта в Кори. Тем временем четыре танка отражали наступление союзников. Из четырех один был подбит противотанковым орудием, а у двух отказала коробка передач (оба танка были взорваны). Таким образом в строю остался только один танк.

В ночь с 24 на 25 мая рота получила два трофейных «Шермана», которые отбуксировали в тыл последний «Тигр», который к тому времени тоже

потерял ход. 25 мая 1944 года ситуация ухудшилась настолько, что командир роты был вынужден приказать уничтожить девять «Тигров», эвакуированных на сборный пункт. Многие танкисты отправились в Рим вместе с единственным «Тигром», но командир роты и 45 человек личного состава заняли оборону. Затем и они отступили к Риму, несколько раз попадая под огонь и прибыли в столицу Италии в совершенно изнуренном состоянии. Военнопленные категорически утверждали, что за эти несколько дней боевой дух роты упал до необычайно низкого уровня и все они единогласно выступали против массированного использования тяжелых танков. Из 16 танков роты ни один не был бы потерян при надлежащей организации ремонтно-эвакуационной службы. Хотя никто из танкистов не ставил под сомнение храбрость командира роты, все они считали, что командир допустил катастрофическую ошибку, решив отбуксировать в тыл три танка, сломавшихся возле насыпи. Если бы не эта попытка, то вероятно удалось бы спасти 10 машин из 16. «Экономия на мелочах, командир потерял все», - говорили пленные танкисты. Кроме того, по словам военнопленных, немаловажную роль в разгроме роты сыграло то, что 3-я рота была укомплектована, в основном, старыми танками, переданным из 1-й и 2-й рот 508-го батальона.»

Интересно отметить, что проблемы, возникшие при буксировке поврежденных танков, объяснялись прежде всего неправильной организацией. В других частях подобных проблем не встречалось. В другой статье, помещенной в том же издании и озаглавленной «Танки «Тигр» в роли буксиров» можно прочесть: «Если у «Тигра» произошла по-



От всепроникающего песка не спасали даже фильтры. Демонтаж неисправного двигателя одного из танков 501-го батальона. Двигатель HL210P45 был довольно компактным для своей мощности, но, при этом, тяжелым и требовал очень аккуратного обращения при установке в тесное для него моторное отделение. Обратите внимание, что передний опорный каток потерял резиновый бандаж - обычное явление при интенсивном использовании «Тигров».

ломка коробки передач, то следует разъединить карданное сочленение на ведущем валу и буксировать танк другим «Тигром» при помощи двух буксировочных тросов, закрепленных в перехлест, наподобие буквы «X». Если же у танка гусеница соскочила с ведущей звездочки, то обычно для буксировки такого танка следует использовать два других «Тигра», соединенных тандемом при помощи двух тросов, уложенных в перехлест.»

Другое донесение из Италии суммирует опыт 2-й новозеландской дивизии, сражавшейся в районе Флоренции. Там дивизия впервые столкнулась с применением «Тигров» в осужденных количествах:

«А. Использование. Танки типа «Тигр» использовались обычно в удобных для засады местах и

были хорошо замаскированы при помощи листьев. Можно выделить несколько способов применения «Тигров»:

1. С полузакрытой позиции танки применялись для задержки наступления пехоты и остановки продвижения наших танков.

2. С предварительно выбранной позиции, на которую танки выдвигались незаметно, «Тигры» давали несколько беспокоящих выстрелов, а затем отступали и занимали следующую позицию.

3. В качестве непосредственной поддержки наступающей пехоты танки типа «Тигр» использовались для усиления артиллерийского прикрытия и для разрушения зданий, занятых нашей пехотой.

4. Обычно «Тигр» сопровождал другой танк или штурмовое орудие, которое не открывало огня без особой необходимости.

5. Иногда «Тигры» действовали с пехотным прикрытием. Отряд прикрытия обычно насчитывает шесть-двенадцать человек и растянут цепью на пятьдесят метров.

Б. Уязвимость.

1. Толстая лобовая и кормовая броня танка малоуязвима для бронебойных снарядов. Бортовая броня танка определенно пробивается снарядами наших 17-фунтовых пушек. Слабая точка на бронее отверстии в кормовой бронеплите. Место вывода выхлопной трубы - другая уязвимая точка. Некоторые полагают, что для по двум названным слабым точкам следует вести огонь фугасными боеприпасами.

2. Часто удается выдвинуть навстречу «Тигру» истребитель танков или буксируемое противотанковое орудие. Однако такой маневр требует предварительного разведывания местности. В этой ситуации все решает оперативность проведения разведки и выдвигания орудия, в противном случае все усилия могут пропасть даром.

3. Танковая пушка и экипаж танка не способны быстро маневрировать огнем. Дополнительную трудность для экипажа можно создать при помощи американских 75-мм дымовых боеприпасов. Как правило пара дымовых снарядов и попадание

бронейным снарядом заставляет немецкий танк отступить. Подобный метод рекомендуется для наших танковых частей.

В. Излишняя самоуверенность. Первое время после своего появления «Тигры» были практически неуязвимы, поэтому экипажи танков привыкли действовать рискованно, надеясь на непробиваемость брони. Однако «Тигры» можно эффективно поражать при помощи противотанкового оружия ближнего действия, такого как ПИАТ и др. Особенно уязвимым для ручного противотанкового оружия «Тигр» становится в том случае, если оторвется от танка прикрытие.

Г. Концентрация артиллерийского огня на танке.

1. Даже если танк не удалось вывести из строя, попав под плотный огонь, «Тигр» всегда отступит. Очевидно танкисты не любят попадать в подобную ситуацию, так как она чревата повреждением жизненно важных узлов танка (гусениц, опорных катков, радиоантенны, инструментов, закрепленных на броне, электрооборудования и др.).

2. Для ведения концентрированного огня по «Тиграм» идеально подходит артиллерия среднего калибра. Однако из-за того, что для среднекалиберной артиллерии присуща низкая кучность стрельбы, среднюю артиллерию следует использовать совместно с полевой.



Во время серийного производства «Тигр» менялся не сильно. На снимке изображен танк 101-го батальона СС, Нормандия, 1944 г. Машина - средних серий с новой командирской башенкой, старыми катками с резиновым бандажем, покрыта циммеритом.

3. Мы не располагаем опытом использования в подобных ситуациях артиллерии крупного калибра, хотя известно, что такие случаи бывали. Нашим танкам бывает довольно сложно обнаружить «Тигров», находящихся на хорошо замаскированных оборонительных позициях. Однако если есть информация о том, что в данном районе находятся «Тигры», следует провести артиллерийский налет. Часто случалось, что взрывной волной разрушался камуфляж, и танки покидали обстреливаемый район.

Д. Несколько случаев использования противотанковой артиллерии.

«Тигр» был обнаружен тремя «Шерманами» на дистанции 3000 метров. Немцам удалось подбить один танк, а два других скрылись за холмом. 17-фунтовая пушка открыла огонь в борт «Тигру» с дистанции 2000 метров. В ответ немецкий танк развернулся на 90° и начал движение по направлению к орудью. В завязавшейся перестрелке расчет орудия добился одного попадания в башню и одного - в ходовую часть. Еще два снаряда ricochetировали от брони. Хотя дистанция была достаточно велика, чтобы снаряды пушки могли



Подбитый «Тигр» той же части.



Кормовая часть «Тигра» поздних серий из 102-го батальона СС, Нормандия, 1944 г. Из-за господства союзников в воздухе немцам приходилось хорошо камуфлировать свою технику. Танк похож на побывавший во многих боях, так как лишился «юбки», кожухи помяты, видны следы пуль. Интересно отметить, что форма циммеритного покрытия на башне и на корпусе сильно отличаются.»

пробить броню, немецкий танк подставил борт двум «Шерманам», которые сумели приблизиться к «Тигру» на 500 метров. Попав под перекрестный огонь, немецкий танк отступил, а прикрывающая его пехота была рассеяна пулеметным огнем. “

2. Один «Тигр» двигался по обочине дороги, возле железнодорожного переезда, ведя огонь по нашей пехоте, укрывшейся в здании. Второй «Тигр» шел примерно в 50 метрах следом за первым и прикрывал его. Батарея полевой артиллерии сконцентрировала огонь по танкам и хотя ни одного попадания не было достигнуто, оба «Тигра» развернулись и ушли.

3. «Тигр» был обнаружен с батареи орудий среднего калибра, после чего артиллеристы немедленно открыли концентрированный огонь по танку. Едва успели взорваться первые снаряды, как экипаж танка (по непонятной причине) оставил машину. Вскоре один из танкистов вернулся, запустил двигатель и увел танк в тыл. Остальные члены экипажа разбежались.

4. Один танк был обнаружен в гараже на первом этаже двухэтажного дома. Периодически танк выезжал из гаража метров на 20, производил несколько беспокоящих выстрелов и снова скрывался

в здании. Наши 4.2-дюймовые минометы добились многочисленных попаданий в здание. Ночью танк покинул укрытие, несмотря на то, что в доме он был достаточно защищен и имел пехотное прикрытие. Впоследствии дом был осмотрен нашими солдатами. Выяснилось, что минометы в значительной степени разрушили здание, было обнаружено несколько трупов немецких солдат. Однако никаких признаков того, что танк получил повреждения, выявить не удалось.»

Северо-западная Европа

«Тигры» оказали заметное влияние на войска союзников, высадившиеся в Нормандии. Прежде всего, конечно, вспоминается расстрел немецкими танкистами американских солдат из 7-й танковой дивизии, попавших в плен в районе деревни Виллер Бокаж. Таким образом зловещий оберштурмфюрер СС Михаэль Витман и его небольшой отряд «Тигров» заняли подобающее им место на страницах истории. Об этом случае вспоминает майор И.Б. Арид, кавалер ордена «За безупречную службу» из 4-й лондонского добровольческого полка: «Днем 12 июня 1944 года «Кромвели» из 4-го лондонского добровольческого полка рассыпались по полю возле деревни Тилли-сюр-Сель. Одна рота несла дозор, остальные экипажи отдыхали после тяжелого боя. Стояла жара, было почти тихо. Полковник Лорд Кремли уехал к вышестоящему

командованию и командиры рот разговаривали между собой о том, с каким приказом возвратиться командир. Вскоре полковник подкатил на джипе и, спрыгнув на землю, приказал выступать незамедлительно. Мы двинулись по длинному и сложному маршруту, конечной целью которого был городок Виппер-Бокаж. Люди были рады покинуть это негостеприимное поле к северу от Тилли и мало кто мог подумать, что на том конце маршрута их ожидает смерть.

Острие наступления было направлено вдоль узкой дороги на крайнем западном фланге английской армии, почти на стыке с американцами. Пройдя 24 км по тряской и пыльной грунтовой дороге, передовой отряд достиг шоссе Комой-Кан. Справа были видны дым и вспышки пламени - там 1-я пехотная дивизия американцев отбивала отчаянные контратаки немцев. Слева от нас 8-й гусарский полк был обстрелян противотанковой батареей немцев. В наступивших сумерках продолжать движение было опасно, поэтому наш полк расположился походным лагерем к северу от перекрестка.

Ранним утром мы продолжили наступление. Впереди шли танки роты «А», затем двигались разведчики, а следом за ними - рота «А» 1-го батальона

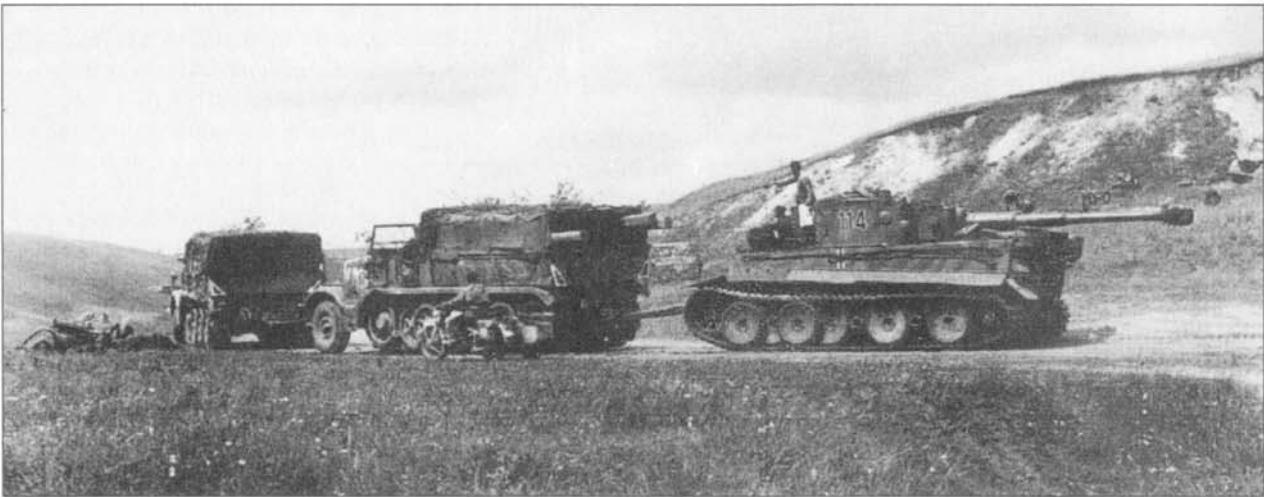

В апреле 1943 года 503-й батальон тяжелых танков получил 24 «Тигра». На фото - два 18-тонных полугусеничных тягача буксируют неисправный танк этой части. Два задних катка «Тигра» демонтированы.

на стрелковой бригады. Далее следовал штаб полка, роты «В» и «С» и, наконец, тактическая бригада. Колонна двигалась на максимальной скорости, противника нигде не было видно. Местность была необычайно пересечена, дорога напоминала американские горки и горный серпантин одновременно. Спустя несколько часов передовой отряд нашей колонны оказался в прямой видимости от Виппер-Бокажа. Была получена информация, что город свободен от войск неприятеля, а стоящие на обочине радостные местные жители, казалось, подтверждали это. Рота «А» на полной скорости проследовала через город и, не обнаружив там признаков присутствия неприятеля, быстро вышла к цели - холму, контролирующему дорогу на Кан. Правда командир роты сообщил о том, что он заметил несколько немецких автомашин на холме к северу от города, однако другие заявили, что ничего подобного не заметили, поэтому этот случай был оставлен без внимания. Рота заняла позицию и все выглядело спокойно. Штаб переправился через реку Сель и вошел в город. Разведка выслала дозор на юг к дороге на Онэ - вероятно это была самая южная точка, которую союзники достигли к этому времени в Нормандии. Дозор обстрелял немецкую автомашину и взял в плен ее пассажиров. Среди пленных оказался немецкий офицер-квартирмейстер.

Полковник Крепли решил лично проинспектировать на своем джипе позиции роты «А» и пехотной роты, расположившейся на левом фланге, а также различных вспомогательных подразделений, занявших восточные окраины города.

Некоторое время все было спокойно, как вдруг разразилось нечто неопишемое. Бронемашина лейтенанта Инграма и десяток полугусеничных бронетранспортеров пехотной бригады почти мгновенно были подожжены немцами. Танки, прикрывающие штаб, двинулись вперед по узкой городской улице. В этот момент немцы открыли плотный пулеметный огонь из окон верхних этажей. С домов посыпалась черепица, это ударили немецкие 88-мм орудия. Из дыма и пыли медленно выехал «Тигр». Майор Карр - заместитель командира полка - открыл огонь по немецкому танку из своей 75-

мм пушки, однако снаряды рикошетировали от бортовой брони танка, хотя огонь велся практически в упор. Немецкий танк развернул башню и сделал несколько ответных выстрелов. Танк майора загорелся, а сам Карр получил серьезное ранение. Другие члены его экипажа также были ранены или убиты.

Затем «Тигр» по очереди поджег еще один «Шерман», разведывательный броневедомитель и полугусеничный бронетранспортер. Три оставшихся штабных танка развернулись и начали отступать в разные стороны. Помощник адъютанта, капитан Дайас - командир последнего уцелевшего «Кромвеля» - заметил, как «Тигр» проехал мимо него и попытался зайти немецкому танку с кормы. Однако в это время немец попал под огонь танков роты «А» и решил отступить. Танк Дайаса попал в западню и был подожжен.

Однако Дайасу удалось выскочить из горящего танка. По пути капитану попался один из подбитых английских танков, из люка которого свисал ларингофон. На удивление, радиостанция подбитого танка работала нормально и Дайас передал командиру роты «В», майору Ариду ситуацию, в которую попали подразделения полка на восточной окраине города. Поскольку роты «А» и «В» поддерживали радиосвязь, майор Арид решил принять командование на себя. По мнению майора немецкие танки должны были зайти в тыл роты «А» со стороны дороги на Эвреси и таким образом отсечь роту от остальных сил полка. Вместе с ротой отрезанными оказались несколько бронетранспортеров стрелковой бригады и расчетов противотанковых пушек. Полковник, который тоже оказался отрезанным от основных сил полка, решил провести разведку по направлению железной дороги, чтобы вернее оценить ситуацию и найти путь к отступлению.

Командир бригады Хайнд, который руководил своими солдатами из разведывательного броневедомителя, приказал удерживать город любой ценой. Майор Арид начал организовывать оборону. Вскоре прибыло подкрепление, немного регулярной пехоты и несколько противотанковых пушек. Их, а также имевшиеся танки Арид



Танкисты дивизии СС «Дас Рейх» получают новые танки. Рота «Тигров» входила в состав одноименного танкового полка дивизии. «Тигры» роты принимали участие в боях за Харьков и в операции «Цитадель». Обратите внимание, что воздушные фильтры на танки уже не ставятся.

распределил вдоль улиц города, прикрывая подступы к площади. На юге, лейтенант Симонс, командир разведывательного отряда, потерял танк, и был вынужден отступить. Раненого Симонса подобрала французские крестьяне, которые укрывали его до тех пор, пока лейтенант не поправился и смог отправиться к своим. Поэтому Симонс практически ничего не смог добавить к картине боя. Рота «С» занимала высоту к востоку от города.

После полудня немцы предприняли наступление на позиции роты «А». В атаке участвовали несколько «Тигров» и пехота. Командир роты майор П.М.Р. Скотт, кавалер «Военного креста» и его офицеры вместе с майором Райтом из стрелковой бригады сидели в канаве и обсуждали положение, когда началась атака. «Тигр» неожиданно выскочил со стороны дороги на Виппер-Бокаж, с ходу подбив несколько «Кромвелей» Тем временем не-



Завязший в грязи «Тигр» из 501-го батальона, Восточный фронт, 1944

мецкая пехота атаковала позиции англичан на востоке. Майор Скотт был убит на месте, почти все танки горели. Офицеры и солдаты, пытавшиеся отступить, были или убиты или взяты в плен. Полковник Кроили тоже был убит. Уцелеть удалось только капитану Милнеру (Миноп) из стрелковой бригады, который дождавшись темноты, сумел уйти с холма 213.

Воодушевленные начальным успехом, немцы подготовились к атаке на город. В течение четырех часов шла непрерывная дуэль. С одной стороны действовали лейтенант Коттон, кавалер военной медали, командующий отрядом из трех «Кромвелей», одного «Шермана Файерфлай», подразделением пехоты и несколькими противотанковыми пушками. С другой стороны вели огонь три «Тигра» и один Pz IV. Танк Коттона был вооружен 75-мм пушкой, бесполезной против немецких танков, поэтому лейтенант отвел свою машину в гараж и руководил боем по радио.

Первый «Тигр» был подбит выстрелом 6-фунтовой пушки, которую навел на цель сам Коттон. Сержант Бремелл вел перестрелку с другим «Тигром», который укрылся за домом. Фугасным снарядом Бремелл разрушил строение и обнаружил, что немецкий танк серьезно поврежден. Тогда сержант прикончил «раненного зверя» бронейбойным снарядом 17-фунтовой пушки. Сержант Локвуд и капрал Хори укрылись в засаде и ждали, пока к ним приблизится третий «Тигр» и сопровождающий его Pz IV, а затем подожгли оба танка. Тем временем подоспела французская пожарная команда, что оказалось полной неожиданностью для немцев. Ценой невероятных усилий французам удалось сбить огонь с горящих танков и не допустить большого пожара. Эта небольшая победа вдохновила англичан и немного смягчила горечь общего разгрома полка.

Понеся потери, немцы отказались от продолжения танковой атаки. Тем не менее, немецкие танки, заняв безопасную позицию, открыли огонь по всем подозрительным целям, активность немецкой пехоты, засевшей в домах и за живыми изгородями, возросла. За несколько часов до наступления темноты был получен приказ оставить город и отступить к деревне Амэ-сюр-Сель, расположенную примерно в 4 км к западу и где вот уже почти сутки занимала позиции тактическая бригада. Выполнить приказ было нелегко, так как многие участки дороги простреливались немцами или были слишком узки, чтобы «Кромвели» могли развернуться. Только благодаря мощному артулету на позиции немцев американских 155-мм и английских 25-фунтовых орудий, ведших огонь фугасными и дымовыми снарядами, пехота и две уцелевшие танковые роты смогли проскользнуть к Амэ. Танки 8-го гусарского полка тоже подошли к деревне. Линии коммуникаций прикрывали танки из 1-го королевского танкового полка. К счастью ночь прошла без происшествий и майор Арид со своим новым адъютантом смог реорганизовать уцелевшие войска. Полк потерял штаб и одну танковую роту - 14 офицеров и сотню солдат. Стрелковая бригада также понесла тяжелые потери.»

Михаэль Виттман, вызвавший этот хаос, вступил в ряды Leibstandarte SS Adolf Hitler в 1937 году, а к началу войны смог дослужиться до звания унтершарфюрера СС. Во время польской и французской компаний Виттман командовал броневым автомобилем. На Балканах он командовал штурмовым орудием и был награжден Железным крестом 2-го класса. Железный крест 1-го класса Виттман получил во время немецкого наступления на Ростов, после того, как в одном бою подбил шесть русских танков. В конце 1942 года Виттман получил офицерское звание, а в начале 1943 года его назна-

чают на должность командира 13-й роты «Тигров» в 1-м танковом полку СС. С этого момента боевой счет Виттмана резко пошел вверх. На 9 января 1944 года за ним числилось уже 66 подбитых танков противника. В этот день Виттман получил Рыцарский крест. За несколько дней перед награждением он подбил 19 танков и 3 самоходные установки. 20 января Виттмана произвели в оберштурмфюреры СС, к тому времени он довел свой боевой счет до 117 единиц бронетехники противника. 22 июня 1944 года Виттмана представили к Мечам. 8 августа 1944 года - всего через несколько недель после Виллер-Бокажа - Михаэль Виттман был убит. Его окончательный счет - 138 танков и 132 противотанковые пушки. Столь впечатляющих результатов Виттману удалось добиться меньше чем за два года.

Артиллерия против «Тигров»

Немецкие солдаты с пренебрежением относились к американским танкам, но артиллерия союзников, и особенно американцев, доставляла немецкой пехоте и танкам немало беспокойства. Американская артиллерия показала на североафриканском ТВД настолько высокую мобильность и меткость, что пленные немецкие солдаты просили показать им «Длинного Тома» (автоматическое 155-мм орудие).

Пример успешного использования американской артиллерии против немецких танков во время боев в Северной Африке, мы можем найти в списках отличившихся расчетов из 68-го батальона самоходной полевой артиллерии:

«15 февраля штаб 1-й танковой дивизии был атакован с тыла и флангов немецкими танками, из которых по меньшей мере шестнадцать двигались на позиции 68-го батальона самоходной полевой артиллерии, прикрывающего штаб. Батальон не покинул своей позиции и, открыв огонь прямой наводкой, вывел из строя несколько «Тигров». В ночь на 16 февраля немецкие танки снова атаковали позиции штаба. Снова орудия 68-го батальона открыли огонь прямой наводкой, подбив при этом три «Тигра» и позволив выиграть время для организации обороны.

На следующий день батальону было поручено прикрывать отступление 1-й танковой дивизии через Кассеринский проход. Ведя огонь прямой наводкой, орудия батальона замедлили продвижение противника и позволили вывести из окружения сотни людей и множество техники, которые в противном случае неизбежно бы попали в руки противника. Замечание: в Северной Африке фашисты никогда не имели более 32 «Тигров» одновременно. Поэтому маловероятно, что один батальон смог за два дня боев уничтожить десять «Тигров». Скорее всего здесь имело место некоторое преувеличение и неправильная идентификация танков, используемых противником. Ведь до самого конца войны американские солдаты путались во множестве образцов фашистской бронетехники.»

В период между январем и маем 1944 года плацдарм в Анцио (Италия) представлял собой арену непрерывных боев между войсками Оси (в том числе и отрядами «Тигров»), пытавшихся спихнуть противника в море, и союзниками, пытавшимися



Советская пушка ЗиС-3 была отличным противотанковым оружием. С появлением у немцев танков с усиленным бронированием противостоять им ей стало сложнее, хотя в умелых руках она могла поразить и тяжелые танки противника.



«Тигр» №123 из 503-го батальона тяжелых танков, операция «Цитадель», июль 1943 г. Батальон получил первые 20 «Тигров» в ноябре-декабре 1942 года и в январе 1943 был отправлен на Восточный фронт. Интересно отметить, что танки батальона оснащались забашенными ящиками от Pz III.

прорвать линию фронта и окружить неприятеля. Согласно официальной истории той кампании, написанной Мартином Блюменсоном:

«В разгроме немецких войск артиллерия, вероятно, сыграла большую роль, чем танки и истребители танков.»

Из бюллетеня американской военной разведки (январь 1945 года) можно узнать выводы, сделанные из сражений 2-й новозеландской дивизии с немецкими танковыми частями, оснащенными «Тиграми»:

«Использование полевой артиллерии против «Тигров» довольно эффективно. Даже если не уда-

ется подбить танк, плотный артиллерийский огонь заставляет противника отступить. По-видимому, экипажи танков не любят попаданий снарядов, поскольку они могут вывести из строя жизненно важные узлы машин (гусеницы, опорные катки, радиостанцию, имущество, прикрепленное снаружи, электрооборудование и др.)»

Полковник Билл Хемберг, который во время войны командовал батальоном «Шерманов» 5-й танковой дивизии, вспоминает, как 12 орудийных батарей (100 стволов) поддерживали его танки:

«Хоть иногда мы и обижались на наших ар-

тиллеристов, по ошибке накрывающих нас огнем, в целом мы были им очень признательны за их мощную и мобильную огневую поддержку. Будь то «Тигр» или одиночный снайпер, мы направляли на цель огонь нашей артиллерии. Я видел, как целые поросшие лесом холмы скрывались в клубах дыма, поднятой земли и огня, после того, как артиллеристы проводили там ТОГ. Немецкая же артиллерия, напротив, была слишком медлительна и неточна, по сравнению с нашей. Я не хочу сказать, что немецкая артиллерия не представляла никакой опасности вообще. Огонь немецких орудий беспокоил нас до самого конца войны.»

В первые дни наступления гитлеровцев в Арденнах, 2-я пехотная дивизия смогла отбить атаку «Пантер» и «Тигров» из 6-й танковой армии немцев. В этом пехоте немало помогли танки, истребители танков и артиллерия. Американская официальная история этой битвы гласит:

«Артиллерия представляла собой как бы первую линию противотанковой обороны, выводя из строя многие танки противника, прежде чем они достигали передовой линии наших войск. Немецкие машины стояли с разбитыми траками, вырванными катками как подстреленные гуси перед охотником. Батареи 155-мм орудий лучше всего справлялись с этой работой. Точность и массированность артиллерийского огня стали одной из причин, по которой войска, оборонявшие Эльзенборнский хребет, не были смяты во время штурма в ночь с 17 на 18»

В конце 1944 года Управление подготовкой личного состава вермахта выпустило серию брошюр, в которых давалась официальная оценка американским солдатам и технике. Кроме пропагандистской шелухи, в брошюрах описывались особенности американской военной машины, произведшие на немецкое командование наибольшее

впечатление. Прежде всего немцы отмечали высокую согласованность в действиях различных родов войск противника. Также высокую оценку получила американская артиллерия:

«Американскую артиллерию отличает очень быстрая система связи, высокая точность, отличное снабжение боеприпасами, значительная дальноточность, превосходящая дальноточность немецких артсистем, успешное использование самолетов корректировщиков огня и широкое применение дымовых боеприпасов на основе белого фосфора.»

В Красной Армии артиллерия традиционно играла ведущую роль на тактическом уровне. Красноармейцы часто называли артиллерию «богом войны». Каждое советское артиллерийское орудие при необходимости можно было использовать для борьбы с танками.

Статья майора П. Слесарева, опубликованная в «Красной Звезде» за 18 июля 1943 года описывает применение советской артиллерии против немецких танков:

«С приближением весны немцы возобновили танковые удары. Основу их танкового парка составляли легкие и средние танки Т-II и Т-III а также более тяжелые Т-IV с усиленной броней. Хотя толщина брони немецких танков была увеличена при помощи 20-мм бронелистов, наши противотанковые и дивизионные пушки способны бороться с немецкой бронетехникой даже на больших дистанциях.

Главной особенностью тактики немцев в районе Орла было использование малых групп танков. Обычно в атаку направляется 25-30 машин, и только однажды немцы применили одновременно 80 танков.

Очень характерно немецкие танки проводят контратаку. Редко когда танки отрываются от пехоты на 300-500 метров. Обычно немецкие танки



«Тигр» из 502-го батальона, Восточный фронт, 1944 г. Благодаря своим большим размерам танк служил надежным прикрытием сопровождающей его пехоте.

предпочитают поддерживать пехоту огнем с максимальной дистанции прямого выстрела. Как только танк противника попадает под огонь нашей артиллерии, он немедленно ретируется. Эта нерешительность немецких танкистов объясняется высокой концентрацией нашей средней и тяжелой артиллерии в непосредственной близости от переднего края.»

В своей книге «Тигр в грязи» Отто Кариус рассказывает, как однажды его танк накрыла огнем советская артиллерия:

«Утром меня разбудили несколько грубее, чем я рассчитывал. Наступало время русских. Их методы войны были в высшей степени неприятны. Из небесной синевы на нас обрушился огневой вал, который не оставлял времени для размышлений. Огневое заграждение закрыло по всей длине наши позиции на плацдарме. Только красные могли так поставить огневой вал.

Даже американцы, которых я позже узнал на Западном фронте, не могли в этом отношении сравниться с русскими. Иваны падали по нашим позициям из всех видов артиллерии, начиная от легких минометов и заканчивая тяжелыми гаубицами. Они показывали нам свои возможности, но вот уже несколько недель не предпринимали попыток начать наступление.

Обстреливался весь участок 61-й пехотной дивизии, казалось, что ад вырвался на землю. Мы попали как раз в самое пекло и не могли даже носа высунуть из нашего блиндажа, чтобы проверить танки.

Как только падали последние снаряды одного залпа и мы собирались у дверей блиндажа, как русские делали следующий залп, который загонял нас обратно. Огонь был настолько плотным, что было невозможно сказать, где русские собираются начать наступление. Но то, что противник собирается атаковать ни для кого секрета не составляло. Не удивительно, что после такой артподготовки, части Красной Армии без труда прорвали нашу оборону. Мы предполагали, что русские атакуют сектор у Лембиту. Но мы бы не удивились, если бы



«Тигры» из 501-го батальона во время боев зимой 1943-44. Танки - средних серий, но без циммерита.



Один из танков 502-го батальона. Фильтры Фейфель демонтированы.

нас взяли в плен, прежде чем мы вылезли бы из блиндажа. Через полчаса русские перенесли огонь севернее. Эти тридцать минут показались нам вечностью.»

Авиация против «Тигров»

В Северной Африке самолеты союзников не представляли серьезной опасности для «Тигров». Однако уже на самых ранних стадиях высадки в Нормандии в июне 1944 года союзнические истребители бомбардировщики, вооруженные бомбами и ракетами, держали немецкие танки на расстоянии от плацдармов. Становилось ясно, что танки союзников не смогут самостоятельно бороться с немецкими «Тиграми» и «Пантерами».

Наиболее эффективным истребителем-бомбардировщиком союзников был одномоторный английский «Тайфун», несущий трехдюймовые неуп-



«Тигр» из дивизии «Великая Германия». С июля 1943 года дивизия имела в своем составе роту «Тигров» - 14 машин.

правляемые ракеты. Американские машины, типа Р-47 «Тандерболт» и Р-51 «Мустанг», предпочитали поражать врага пулеметами и 500-фунтовыми бомбами. Однако ракеты были более грозным противотанковым оружием, чем бомбы. Поскольку у английских пилотов было больше возможностей тренироваться в охоте за наземными целями, чем у их американских товарищей, именно английские пилоты были главными врагами немецких танкистов.

В мемуарах американского генерал-майора Э.Х. Хармана описывается, как 26 декабря 1944 года английские «Тайфуны» поддерживали танки из 2-й танковой дивизии американцев: «Некоторое время спустя, американские солдаты стали случайными свидетелями интересного представления. В небе появилась эскадрилья «Тайфунов», ведомая маленьким бронированным «Кабом» Со стороны казалось, что бабочка ведет эскадрилью стрекоз. «Каб» спикировал на колонну «Пантер» и «Тигров», двигающуюся на Сель (Бельгия), а затем направился назад, к линии фронта. «Тайфуны» с воем устремились вниз, с направляющих, установленных под крыльями, соскользнули ракеты, неся разрушение и смерть.»



«Тигр» из 505 батальона. В апреле 1944 года батальон получил новые танки - машины поздних серий с катками без резинового бандажка. Справа от танка - счетверенная зенитка на полугусеничном шасси.

Подполковник Уилсон Хокинз, командир 3-го батальона 67-го танкового полка, писал в донесении: «Непосредственная поддержка авиации помогла нашему наступлению. Я видел работу летчиков при прорыве у Сен-Ло и при дальнейшем продвижении по Франции. Я видел, как летчики сорвали танковую контратаку немцев на только что взятый нами Бармен, расположенный на западном берегу Рёра, к северу от Юлиха.»

Подполковник Билл Хемберг вспоминает: «Наш участок фронта полностью контролировался истребителями-бомбардировщиками Р-47 «Тандерболт». Редко когда немецкие танки могли

вступить в бой с наземными частями, не попав перед этим под бомбы. Однажды я видел, как экипаж «Пантеры» бросил свой танк, после того, как один Р-47 прошел над танком на бреющем полете, стреляя из пулемета. Очевидно немцы решили, что во время следующего захода, «Тандерболт» сбросит 500-фунтовую бомбу.»

Бомбовые удары союзников по железнодорожной сети полностью парализовали ее, поэтому немцы уже не могли быстро перебрасывать танки по железной дороге. Ничего другого не оставалось, как совершать протяженные марш-броски, что приводило к быстрому износу машин. Свидетели вспоминают, что все обочины дорог Франции, ведущих в Нормандию были загромождены сломанными и разбомбленными немецкими танками. Части панцерваффе могли передвигаться только по ночам и со скоростью улитки.

Превосходство союзников в воздухе было настолько подавляюще, что американцы и англичане даже не удосуживались камуфлировать свои самолеты. Немецкие солдаты шутили: «На Западном фронте нам говорят, что все наши самолеты на востоке, на Восточном фронте говорят - что на западе, а в Рейхе говорят, что все самолеты на фронте.»

Красная Армия также имела на вооружении несколько типов самолетов, предназначенных для атаки наземных целей. Одномоторный штурмовик Ил-2, оснащенный бомбами и ракетами, представлял для немецких танков наибольшую угрозу. За время войны было построено более 35000 штурмовиков. Сначала кроме бомб и ракет Ил-2 был вооружен двумя 20-мм пушками, а в дальнейшем - одной 37-мм пушкой. Однако точность бомбометания у советских пилотов была не столь высока, как у американских и английских. Несмотря на подавляющее численное превосходство советских ВВС над люфтваффе, в Красной Армии так и не удалось наладить четкое взаимодействие между авиацией и сухопутными войсками.

Советские бронейщики

Впервые фашисты применили «Тигры» на Восточном фронте по прямому приказу Гитлера 29 августа 1942 года. 21 сентября 1942 года чегыре «Тигра» участвовали в своем последнем бою. В тот день все четыре машины были выведены из строя огнем советской противотанковой артиллерии (артиллеристам удалось разбить гусеницы) или безнадежно увязли в болоте. Три из четырех «Тигров» удалось эвакуировать, а четвертый был взорван, чтобы не достался противнику. Первый исправный «Тигр» попал в руки русских 16 января 1943 года.

Оценка советских специалистов новой немецкой машины приводится в работе военного историка Джузеппе Финицио:

«По утверждению генерал-лейтенанта Романовского, впервые опубликованного в книге «Операция «Искра» (Лениздат, 1973) и затем перепечатанного в книге «Ленинград не сдастся» (Н.Кислицын и В.Зубаков, Прогресс, 1989), дело обстояло так: «Я сообщил, что по коридору движется совершенно неизвестный вражеский танк. Наши легкие противотанковые пушки, несмотря на многочисленные прямые попадания, не могли остановить этот тяжелый и явно хорошо защищенный немецкий танк. Немец двигался к Шлиссельбургу, когда попал под плотный огонь 18-й пехотной дивизии. Снаряды не причиняли танку никакого вреда, но у механика-водителя, вероятно, сдали нервы и он повернув назад, начал отступать к Синявино. На пути назад, танк увяз в торфяном болоте. Выбравшийся из танка экипаж был весь уничтожен. Проверка танка показала, что в нем раньше ездил какой-то немецкий генерал [в дальнейшем выяснилось, что это не так, но никаких документов найти не удалось. Так или иначе, но в



СУ-152 была ответом советских конструкторов на появление «Тигра». За короткое время новый танк создать было невозможно, поэтому на базе существующего КВ сделали истребитель танков, способный уничтожить «Тигр» с одного попадания.

наши руки попал целехонький танк. 18 января советские танкисты, возглавляемые полковником Г.А. Мироновичем, отбуксировали немецкий танк к штабу армии, где К.Е. Ворошилов, Г.К. Жуков и К.А. Мерецков приказали немедленно переправить трофей в Москву. Оказалось, что захваченный танк был «Тигром», на который немецкое командование возлагало большие надежды. В Москве «Тигр» был подвергнут испытаниям и в мае 1943 года во всех частях Красной Армии уже знали о танке все, особенно где находятся уязвимые места.»

После того, как трофейный образец был полностью проверен, выяснилось, что все имеющиеся в распоряжении Красной Армии танковые и противотанковые пушки явно недостаточны для эффек-



Советский Союз не уделял достаточного внимания пехотным противотанковым средствам. Вместо того, чтобы вооружить солдат реактивными гранатометами, пехотинцам было предоставлено 14,5-мм противотанковое ружье, отличавшееся большой тяжестью и малой эффективностью. «Тигру» такое оружие вреда принести не могло. От подобных ПТР армии других стран мира отказались еще в 1942 году.



Советский тяжелый танк ИС-2 на одном из послевоенных парадов. 122-мм орудие этого танка представляло большую опасность для любой бронетехники немцев. Один из авторитетнейших немецких танковых генералов, половевавший и на Восточном фронте, и на Западном, Хассо фон Мантейфель считал именно ИС-2 лучшим танком Второй мировой войны.

тивной борьбы с «Тиграми». В статье подполковника Чарльза М. Бартлетта в «Military Review», озаглавленной «Советская самоходная артиллерия», рассказывается о попытках русских что-либо противопоставить новому немецкому танку:

“Когда в начале 1943 года русские захватили и осмотрели немецкий тяжелый танк, выяснилось, что имеющиеся на вооружении Красной Армии самоходки СУ-76 и СУ-122 не могут справиться с «Тигром» на дистанции 1000 метров. Единственными эффективными артсистемами, способными

пробить броню «Тигра» на таких дистанциях, были 85-мм зенитное орудие и 122-мм корпусная пушка. Поэтому в спешном порядке была создана самоходная установка СУ-85, представляющая собой 85-мм зенитное орудие, установленное в неподвижной рубке на шасси танка Т-34. Выпуск СУ-122 был прекращен, и вместо них организован выпуск СУ-85.

В конце 1943 года вместо прежней СУ-152, возникшей на базе шасси КВ-1, на вооружение приняли ИСУ-152, созданную на базе шасси тяжелого танка ИС. ИСУ-152 превосходила СУ-152 по степени защищенности и по ходовым качествам. Поскольку промышленность не могла дать достаточное количество стволов 152-мм гаубицы, необходимой для постройки самоходки, в тот же корпус начали устанавливать 122-мм корпусную пушку - так появилась ИСУ-122. Выпускалась модификация ИСУ-122 - ИСУ-122А, вооруженная танковым вариантом 122-мм пушки.

Вскоре было принято решение, оснастить танк Т-34 пушкой калибра 85 мм, а в качестве самоходного варианта начать выпуск установки, вооруженной 100-мм орудием. Выпуск СУ-100 был налажен к сентябрю 1944 года, а оставшиеся на вооружении СУ-85 постепенно отводили с первой линии, ремонтировали и передавали в армии стран-союзниц. По общему мнению СУ-100 была лучшей советской самоходной установкой времен 2-й Мировой войны.

На протяжении войны самоходным установкам часто приходилось выступать в роли танков. За исключением первых прототипов, орудие самоходной установки обладает довольно ограниченным сектором обстрела 15-25° по вертикали и 10-



Подбитый «Тигр». Обратите внимание, что на забешенном ящике имеется еще один дополнительный отсек. Танк имеет множество пулевых отметин. На заднем плане - «Королевский тигр».

30° по горизонтали). Хотя орудия, установленные на СУ характеризуются большой дальностью, например дальность СУ-76 составляла 10000 м, а СУ-122 - 17000 метров, на практике самоходным установкам довольно редко приходилось вести огонь с закрытых позиций. К тому времени, как СУ появились в достаточных количествах, необходимость выступать в этой роли у них отпала. Буксируемая артиллерия, гвардейские реактивные минометы и обычные пехотные минометы обеспечивали непрямую огневую поддержку.

Тактическая роль, отводимая СУ, заключалась в прямой поддержке танков и пехоты на узком участке фронта при наступлении, или при активной обороне. В бою самоходные установки следовали за танками. Русские полагали (и полагают до сих пор), что таким образом можно легче всего обеспечить непосредственную огневую поддержку, израсходовав при этом минимум боеприпасов. Традиционная артподготовка прекращается с началом наступления и дальнейшая огневая поддержка наступающих войск возлагается на плечи самоходной артиллерии.

Вообще, самоходные установки используют более разнообразные типы боеприпасов, чем танки. Дальность прямого выстрела самоходок обыч-



Один из восьми «Тигров» 1-й роты 101-го батальона тяжелых танков СС, Франция, 1944 г.

но превосходит дальность прямого выстрела танков. Более тонкая броня ограничивает возможность использования СУ для борьбы с танками противника. Только действуя из засады или при необычайно благоприятном стечении обстоятельств СУ могут эффективно бороться с танками.

Многие немецкие танкисты считали, что советские самоходки представляли для них большую угрозу чем танки или буксируемая противотанковая артиллерия. В 1949 году эксперт в области вооружения Красной Армии Гарретт Андерхилл описал на страницах «Armour Cavalry Journal»



«Тигр» из 505-го батальона. Хорошо видна эмблема части.



«Тигр» из 502-го батальона, зима 1942-43. Первые полученные батальоном танки отличались отсутствием «юбки» по бортам корпуса.

официальную точку зрения командования Красной Армии на СУ: «Русские предпочитают использовать для борьбы с танками и для поддержки пехоты самоходные установки, благодаря их низкому силуэту и мощным пушкам. Низкий силуэт обеспечивает большую скрытность и внезапность. Кроме того, это затрудняет прицеливание артиллеристам противника. Мощные пушки обеспечивают хорошую силу огня на предельных дистанциях, а тяжелые фугасные снаряды наносят тяжелые потери пехоте противника.»

Отто Кариус, на боевом счету которого не один советский танк, едва не погиб в одном из столкновений с СУ (или согласно немецкой терминологии «штурмовыми орудиями»), произошедшем 20 апреля 1944 года. В своей книге «Тигр в грязи» Кариус пишет:

«Снаряд, попавший в наш танк, срезал правую половину командирской башенки по сварному шву. Мне не снесло голову только потому, что я в этот момент наклонился, чтобы прикурить. Чтобы уйти из-под прямого огня русских мы направились к поросшей лесом высоте 312. Я взял несколько вправо, чтобы прикрыть дорогу с севера. Второй танк, шедший за мной, прикрывал дорогу с юга. Вдруг появилось русское штурмовое орудие и я приказал наводчику открыть огонь. Иваны повыврыгивали из своей машины, как только заметили, что мы направили ствол нашей пушки в их сторону.

Крамер выстрелил, и в тот же миг снаряд другой самоходки русских угодил в основание башни нашего танка. Наш второй танк тоже не смог добраться до высоты 312. Я не помню, каким чудом мне удалось выбраться из машины. Должно быть я пулей вылетел из танка и плюхнулся в канаву. На голове у меня был шлемофон - это все, что осталось мне на память от моего «Тигра.»»

Наиболее известной и наиболее опасной для немецких танков русской самоходкой была СУ-152, прозванная красноармейцами «Зверобоем». Эту СУ Красная Армия впервые применила в июне 1943 года во время битвы на Курской Дуге. Орудие самоходки стреляло снарядами массой 43 кг. Хотя начальная скорость снаряда была невысока всего около 600 м/с) масса снаряда обеспечивала достаточную бронепробиваемость. Всего СССР построил 704 таких СУ. Самоходные установки и прочая бронетехника, созданная русскими в ответ на появление у фашистов тяжелых танков, совершенствовались на протяжении всей войны. Испытывая острую нехватку в бронетехнике, способной бороться с танками противника, русские принимали на вооружение такие образцы самоходных установок, какие в более спокойное время были бы немедленно отвергнуты. Тем не менее, благодаря этим полумерам, русские выиграли время и смогли еще до конца войны создать танк, не уступающий по своим качествам хваленому «Тигру». Гарретт Андерхилл в 1949 году писал: «Создавая танк. Котин начальник КБ тяжелых танков и его КБ отвергли угловатую конструкцию корпуса, сваренного из бронеплит одинаковой толщины (более удобную в производстве, но решительно непригодную для реального боя), прежнего КВ. Новый танк получил корпус более обтекаемых форм, а передняя часть корпуса изготавливалась методом литья. Место механика-водителя переместили в центр корпуса. Бортовые бронеплиты располагались под углом, равно как и кормовая бронеплита, в которой находились два круглых люка для доступа к трансмиссии.

Большую литую башню сдвинули вперед. В левой части ниши башни в шаровой установке находился пулемет ДТ. Командирская башенка также была сдвинута влево. Как это было принято на



501-й батальон получает новые танки, Восточный фронт, 1944 г.

всех советских танках, с пушкой был спарен пулемет ДТ. Новинкой для советского танкостроения был зенитный 12.7-мм ДШК, установленный перед башенкой. Этот пулемет можно было применять и для уничтожения открыто стоящей живой силы противника. Не смотря на свое грозное название «Иосиф Сталин», внешне танк не казался монстром. Он был маленьким, наверное ниже чем «Шерман» Невысокий силуэт объяснялся конструкцией шасси, подвергнутой переработке. Лобовая броня была почти 100 мм толщиной. Немцы понимали, что русские танки много выигрывают благодаря наклонному расположению бронеплит. Толщина бортов корпуса составляла 75 мм, а толщина бортов башни - почти 100.

Танк получил новую 122-мм пушку длиной более 5 метров, оснащенную двухкамерным дульным тормозом. (Калибр 122 мм может показаться странным, но это был калибр 4.8 дюйма, традиционный для русской и советской полевой артиллерии). На кормовой бронеплите располагался кронштейн, чтобы фиксировать ствол орудия во время маршбросков.» [Замечание: серийный выпуск танка ИС-2 наладили в конце декабря 1943 года.]

Впервые ИС-2 были использованы в бою в феврале 1944 года. Всего было построено около 3500 танков этого типа.

Ниже представлен фрагмент статьи Грегори Т. Джоунса о Карле Бормане - командире «Тигра».

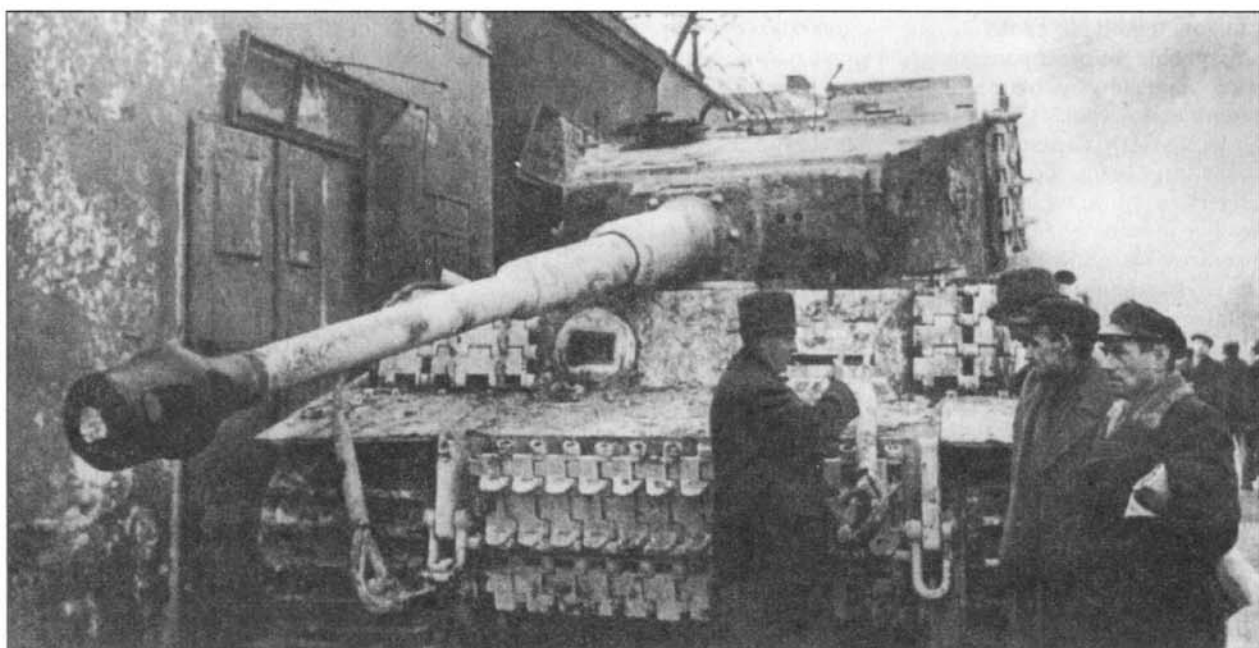

Подбитый «Тигр» из 501-го батальона тяжелых танков, Польша, январь 1945.



«Тигр» из дивизии СС «Адольф Гитлер», Харьков, 27 марта 1943 г.

Борман вспоминает: «Я не успел поучаствовать в танковых боях на Курской дуге, так как в то время только перешел в танковые войска из пехоты. «Тигры» были надежными танками, но только при правильном использовании. Мне приходилось служить на «Тиграх». Они были тяжеловаты для своих двигателей и поэтому не обладали достаточной маневренностью. Из-за своей неповоротливости тяжелые танки не пользовались большой популярностью среди танкистов. Лучшим примером маневренного танка может послужить русский Т-34, вооруженный неплохой пушкой калибра 76.2 мм.»

Кроме танков и самоходных установок, на вооружении Красной Армии имелось большое количество буксируемой противотанковой артиллерии. Калибр противотанковых пушек варьировал от 45 до 100 мм. Хотя буксируемым пушкам и не хватало той мобильности, что была присуща самоходной артиллерии, они довольно эффективно боролись с бронетехникой противника, в том числе и с «Тиграми». Михаэль Виттман, известный немецкий танковый командир, рассказывал в номере газеты «СС» от 3 августа 1944 года, почему буксируемая противотанковая артиллерия опасна для танков: «Противотанковую пушку труднее обнаружить, чем танк; пушка может выстрелить несколько раз, прежде чем я ее смогу найти.»

Отто Кариус говорит о своем отношении к буксируемой противотанковой артиллерии в книге «Тигр в грязи»:

«Обычно уничтожение противотанковой пушки противника не считалось за большой успех,

все равно, что вывести из строя нескольких пехотинцев. Ценили только подбитые танки. Но опытные танкисты знали, что противотанковое орудие может стоить двух танков, настолько оно может оказаться опасным. Обычно противотанковые пушки поджидают свои жертвы в засаде, на хорошо замаскированных огневых позициях, практически слившись с ландшафтом. Кроме того, пушки имеют низкий силуэт, поэтому их необычайно трудно обнаружить. Обычно противотанковая пушка делает первый выстрел, прежде чем ее позиция будет открыта. Если бронейщики умелые ребята, то у них есть все шансы вывести танк из строя. Если же противнику не удалось с первого выстрела поджечь твой танк, то у тебя оставалось немного времени, чтобы отреагировать на опасность, прежде чем раздается второй, более меткий выстрел.»

Когда гитлеровцы приняли на вооружение «Тигр» у русских уже имелся для 45-мм пушки подкалиберный боеприпас с вольфрамовым сердечником (копия немецкого подкалиберного снаряда). Хотя меткость «сорокапятки» оставляла желать лучшего, иной раз удавалось попасть в смотровую цель механика-водителя. Аналогичные боеприпасы появились для 57-мм и для 76.2-мм буксируемых противотанковых пушек. Чтобы повысить эффективность огня мелкокалиберной противотанковой артиллерии, русские концентрировали огонь не менее десяти пушек на одном танке. Одна пушка не могла пробить броню танка, но множественные попадания вызывали усталость брони и, наконец,

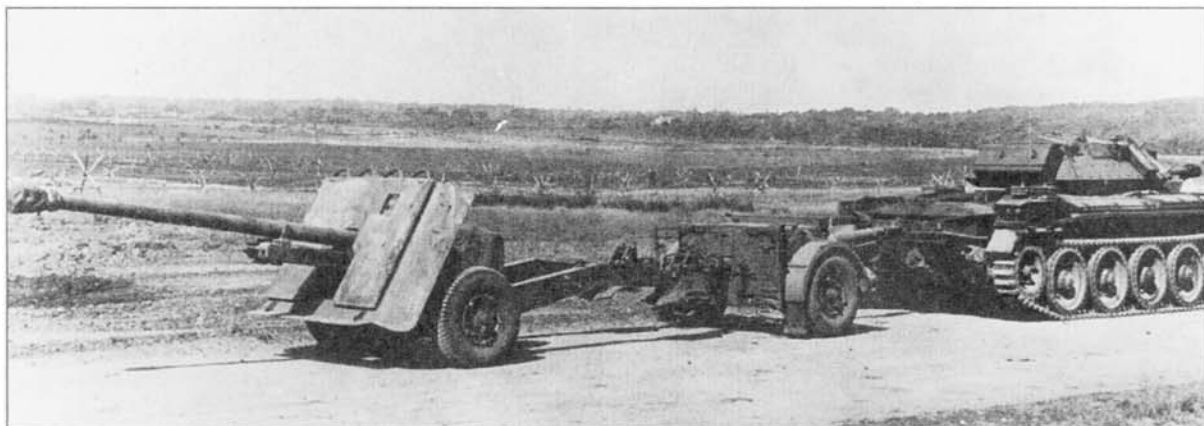

Британская 17-фунтовая (76-мм) пушка - одно из немногих противотанковых средств союзников, способных бороться с «Тигром» с некоторой надеждой на успех...

раскалывали ее. Во время битвы на Курской Дуге, где окопанные противотанковые орудия были дополнительно защищены минными полями, на каждую выведенную из строя советскую противотанковую пушку в среднем приходилось по три немецких танка. Михаэль Виттман, участвовавший в битве под Курском, уничтожил за пять дней боев 36 советских противотанковых пушек и двадцать восемь танков. [В операции «Цитадель» участвовало только 146 «Тигров».]

За время войны Советский Союз построил более 100000 танков и СУ разных типов. Для сравнения Германия всего выпустила около 25000 танков и штурмовых орудий. Из этих 25000 единиц бронетехники только немногим более 2000 приходилось на «Тигры» и «Королевские Тигры». Поэтому, даже несмотря на отлично подготовленные экипажи, у немецких тяжелых танков никогда не было шансов выстоять перед подавляющей мощью Красной Армии.

Американские и английские укротители «Тигров»

Западные союзники имели только одно эффективное средство борьбы с тяжелыми немецкими танками - английскую 17-фунтовую противотанковую пушку. Впервые буксируемый вариант этой пушки был принят на вооружение в 1942 году. Для того времени эта пушка была даже слишком эффективна при выполнении поставленного ей круга задач. Но с появлением у немцев «Тигров», англичане начали спешно создавать самодвижущиеся варианты этой пушки. Однако «Тигры» произвели слишком большое впечатление на союзников, поэтому они не очень верили в возможности этой артсистемы. В одном из фронтовых донесений говорится о самоходных 17-фунтовых пушках: «Было бы обдуманым самоубийством вступать в бой с немецкими танками на этих самоходных установках.»

Получила большую известность модификация «Шермана», вооруженная 17-фунтовой пушкой. Английские солдаты называли этот танк «файерфлай» («светлячок»). Но, как немцам не хватало «Тигров», так союзникам не хватало «файерфлаев».

Именно английские «файерфлаи» 8 августа 1944 года подбили танк Михаэля Виттмана. Англичане замаскировали свои танки в фруктовом саду, и когда машина Виттмана вместе с тремя другими «Тиграми» прошли мимо, подставив противнику корму, англичане быстро разделались с немецкими танками.

Англичане также перевооружили 17-фунтовыми пушками некоторое число американских истребителей танков М10. В таком виде истребители танков М10 получили прозвище «Ахиллес».

Во время 2-й Мировой войны на вооружении американской армии стояли противотанковые пушки калибра 37, 57 и 76.2 мм. К сожалению, ни одна из этих артсистем не могла эффективно бороться с немецкими тяжелыми танками. Согласно американской официальной истории 2-й Мировой войны: «Батальон 57-мм противотанковых пушек (речь идет об Арденнском контрнаступлении немцев представлял собой просто мишень для немецких танков. Буксируемая артиллерия безнадежно увязла в грязи. Вывести из строя «Тигр» или «Пантеру» 57-мм пушка могла только при необычайном везении. Поэтому 2-я и 99-я дивизии отказались от применения этих пушек».



Огневая мощь основного танка союзников - М4 «Шерман» явно не соответствовала реалиям войны, поэтому часть танков было перевооружена английской 17-фунтовой пушкой.



Американская 76-мм пушка М6 отличалась непомерным для своего класса весом, чем доставляла много хлопот расчету. Тонкий щит неудачной формы не обеспечивал защиты солдат от огня противника. Но самым большим ее недостатком было то, что она не могла пробить лобовую броню новых немецких танков.

Буксируемые трехдюймовые противотанковые американские пушки также плохо себя показали в Арденнах. Американская официальная история 2-й Мировой войны сообщает: «Опыт 801-го батальона истребителей танков, оснащенного буксируемыми трехдюймовыми пушками, был неудачен по сравнению с частями самоходных истребителей танков. Расположенные слишком близко к передовой, трехдюймовые орудия попали под ар-

тобстрел и только ночью их удалось отвести. Во время атаки пушки увязали в грязи и не могли занять огневую позицию, становясь легкой добычей контратакующей пехоты противника. Между 17 и 19 декабря 1944 года 801-й батальон потерял 17 пушек и 16 полугусеничных бронетранспортеров. Наибольшие потери врагу удалось нанести при помощи мин, перевозимых на бронетранспортерах, и используя орудийные расчеты как пехоту.»

Только 90-мм зенитные орудия (принятые на вооружение в 1942 году) смогли нанести немецким танковым частям определенный урон. Однако для того, чтобы перевести орудие в положение для стрельбы прямой наводкой, требовалось слишком много времени. Таким образом, американцы пришли к заключению, что буксируемая артиллерия полностью непригодна для борьбы с танками противника. Несмотря на это решение, генерал Омар Н.Бредли приказал перебросить на передовую восемь батальонов зенитных 90-мм орудий, когда вскоре после высадки союзников в Нормандии убедился в неэффективности пушек «Шерманов». Небольшое число 90-мм орудий американцы использовали для борьбы с танками противника и во время боев в Арденнах. Однако этот положительный опыт не заставил американцев создать на базе 90-мм зенитки буксируемую противотанковую пушку. Вместо этого, американцы установили эту пушку на полногусеничное шасси, получив истребитель танков М36, а также вооружили этой пушкой танк М26 «Першинг». Боевое применение 90-мм пушки на самоходном шасси вызвало разочарование. Сержант Харви У.Андерсон, командир взвода средних танков, в донесении пишет: «Я полагал, что наша 90-мм пушка танка М26 будет соответствовать немецкой 88-мм пушке, однако у нашего орудия сли-



Американский истребитель танков М36 был вооружен хорошей 90-мм пушкой, которая могла справиться с «Тигром». Основным недостатком этой машины было то, что она несла башню с открытым верхом и слабую броневую защиту, поэтому, попав в прицел к «Тигру», не имела никаких шансов.



Американский танк М26 «Першинг» поступил на вооружение в последние месяцы войны и в боях почти не применялся. М 26 по своим боевым характеристикам в какой-то мере был эквивалентен «Тигру I», созданному на три года раньше него, но не мог сравниться с «Королевским тигром».

ком низкая начальная скорость снаряда, чтобы пробить лобовую броню немецких «Тигров» или «Пантер».

Я своими глазами видел, как 90-мм бронепробивные снаряды с бронепробивным колпачком рико-

шетировали от брони «Тигра» с дистанции 1200 метров. И я видел, как немецкий «Тигр» вывел из строя американский М4, выстрелом с 3000 метров. Немецкий снаряд пробил броню танка и несколько раз от ricoшетировал внутри.» 90-мм боеприпас М3, предназначенный для истребителей танков М36 и танков М26, весил 10 кг и обладал большей кинетической энергией, чем немецкий 88-мм снаряд. Однако по качеству стали американский снаряд безнадежно уступал немецкому, что отрицательно сказывалось на его бронепробиваемости.

По своим характеристикам «Тигр» превосходил почти все танки, состоявшие на вооружении у союзников. Поэтому требовалось огромное мужество чтобы вступить с «Тигром» в единоборство. Даже английская модификация танка «Шерман» - «Файерфлай», вооруженная 17-фунтовой пушкой не могла достаточно эффективно действовать против тяжелых танков. Стандартная модификация «Шермана», оснащенная 75-мм пушкой и даже более поздняя модификация, имевшая уже более мощную 76.2-мм пушку имела мало шансов при встрече с «Тигром». И только в самом конце войны американцы получили в свои руки танк, который мог почти на равных сражаться с «Тиграми». Этим танком был тяжелый танк М26 «Першинг». При массе 41 тонна, «Першинг» нес броню толщиной до 112.5 мм и был вооружен мощной 90-мм пушкой.

Танк М26 стал завершением долгосрочной танкостроительной программы, начатой американцами в 1942 году. В рамках этой программы американцы планировали создать новый танк, предназ-



«Тигр» из 502-го батальона, Восточный фронт, 1943 г.



Погрузка боезапаса в один из танков 501-го батальона, Восточный фронт, зима 1943-44.

наченный сменить М4. Поскольку до самой высадки в Нормандки считалось, что танк М4 «Шерман» способен бороться со всеми типами бронетехники противника, разработка М26 «Першинг» шла постольку поскольку. Когда союзники поняли, что им требуется более мощный танк, М26 уже был вооружен 90-мм пушкой и весил 46 тонн. Из-за своей массы «Першинг» отклассифицировали как тяжелый танк, поскольку средний «Шерман» весил только 34 тонны.

В армии США всегда считали, что тяжелые танки должны иметь мощное вооружение, более тяжелую броню и большую сокрушительную мощь. За эти достоинства приходилось расплачиваться высокой стоимостью машины, более низкой скоростью и маневренностью, недостаточной надежностью, проблемами при транспортировке и трудностями в управлении и обслуживании. Немцы в полной мере почувствовали эти проблемы при создании и эксплуатации «Тигров». Эти проблемы стояли настолько остро, что многие немецкие солдаты и офицеры до сих пор спрашивают - а нужно ли было строить «Тигры» вообще? Большинство американских танкистов, которым довелось сражаться и с «Тиграми» и с «Пантерами» единодушно утверждают, что «Пантера» была более грозным противником. А если учесть трудозатраты и стоимость, то вместо одного «Тигра» можно было бы построить две «Пантеры».

Первые «Першинги» прибыли в Антверпен в январе 1945 года. Эти машины распределили между 3-й и 9-й танковыми дивизиями, причем 9-я дивизия к тому времени еще не участвовала в боевых действиях. Командование предполагало (и эти предположения вполне оправдались), что М26 будет трудновато перебросить на место из-за ограниченной грузоподъемности маленьких мостиков, которыми изобилуют европейские дороги. В то же время «Першинги» были слишком широки, чтобы их можно было транспортировать по железной дороге. Поэтому для переброски М26 с одного участка фронта на другой пришлось создать специальный транспортер. Кроме того, М26 серьезно повреждали армейские передвижные мосты.

Первая встреча «Першинга» и «Тигра» закончилась для американцев плачевно. Американс-

кий танк был неудачно расположен таким образом, что полыхавший поблизости пожар отчетливо вырисовывал силуэт танка в ночной темноте. «Тигр», скрывшись за ближайшим зданием, подобрался к «Першингу» на расстояние 100 метров и сделал три выстрела. Первый снаряд прошел башню американского танка на уровне спаренного пулемета. Наводчик и заряжающий были убиты на месте. Второй снаряд развороти-

л дульный тормоз 90-мм пушки М3 и вызвал детонацию снаряда, досланного в зарядную камеру. Внутренний взрыв окончательно сорвал дульный тормоз и расщепил ствол орудия примерно на половину длины. Третий снаряд отрикошетировал от брони в правой половине башни и рикошетом ударил в командирскую башенку танка, сорвав открытую крышку люка. Однако «Тигру» уйти не удалось. Отступая задним ходом, «Тигр» въехал на кучу развалин и забуксовал. Отчаявшись сдвинуть танк, немецкие танкисты бросили свою машину.

Вскоре американцам удалось расквитаться за это поражение. Один «Першинг» из 3-й танковой дивизии (командир экипажа - сержант Ник Машлоник. Сам Машлоник так рассказывал об этом случае: «Первый бой наших «Першингов» с немецкими танками оказался очень результативным. Мы вели ожесточенный бой с немцами в районе Эльсдорфа. По-видимому, немцы располагали большим количеством танков, так как плотный орудийный огонь не давал нам продвигаться вперед. Наши потери росли и тогда командир роты приказал мне покончить с «Тигром», прежде чем тот не покончит с нами. Мы вместе с командиром роты ползком разведали территорию и обнаружили место, откуда было бы удобно вести огонь. «Тигр» был частично закопан в землю, что затрудняло нашу задачу. Я решил, что моей 90-мм пушки будет достаточно, чтобы заставить немца умолкнуть навсегда. Более менее скрытно мы вышли на исходную позицию. Я сообщил механикуводителю Кейду и наводчику Гормику нашу цель. Сам я занял место у прицела, а Гормик стал заряжающим. По моему плану мы должны были сделать три выстрела: два бронебойными и один фугасным снарядом. Быстро острелявшись наш «Першинг» должен был отступить в укрытие.

Едва мы начали выдвигаться на огневой рубеж, я заметил, что «Тигр» покинул свою позицию и поставил нам свое брюхо. Я немедленно выстрелил и дело было сделано - «Тигр» остановился. Вторым снарядом мы разбили правую гусеницу «Тигра». Третий снаряд - фугасный с ударным взрывателем - попал в башню танка в тот момент, когда танкисты пытались покинуть подбитую машину.»



«Тигр» гауптмана фон Виллебойса из дивизии «Великая Германия» проходит мимо захваченных немцами советских пушек ЗиС-3, Литва, лето 1944.

Поскольку «Першинг» по многим параметрам соответствовал «Тигру», исход боя обычно определялся стечением обстоятельств. Однако следует заметить, что «Тигр» был принят на вооружение почти на три года раньше «Першинга» поэтому проводить их прямое сравнение будет некорректно.

Танки типа «Тигр» воевали до конца войны. Хотя со временем их выпуск был прекращен в пользу «Королевских Тигров». Некоторые уцелевшие танки после войны служили во французских танковых частях или использовались в качестве мишеней. Гитлер как-то заметил, что батальон «Тигров» стоит обычной танковой дивизии и эту репутацию танк сохранил по сей день.

Ручное противотанковое оружие

Самое известное ручное противотанковое оружие времен 2-й Мировой войны - знаменитая американская базука, создателем которой был полковник армии США Скиннер. Базака стреляла ракетами калибра 2.36 дюйма и состояла из длинной металлической трубы, с помощью которой ракету направляли на цель.

Первая базака появилась на свет в июне 1942 года в стенах компании Джeneral Электрик. Однако прежде чем базака начала поступать в боевые части, она успела устареть немецкие танки несли более толстую броню, чем рассчитывал создатель базыки.

Испытания, проведенные в 704-м батальоне истребителей танков в июле и ноябре 1944 года показали, что: «Базака не может пробить лобовой брони танков «Пантера» и «Тигр», а так же бортовой брони танков «Тигр». Тем не менее базака пробивает бортовую броню корпуса и башни танков «Пантера».

Как сообщал наблюдатель американского артиллерийско-технического бюро, во время боев в Сицилии (1943 год) из базыки удалось подбить «Тигр», метким выстрелом в смотровую щель механика-водителя. Ограниченная дальность стрельбы базыки - всего 100 метров - затрудняла ее использо-

вание в бою, поскольку далеко не у каждого солдата хватало выдержки подпустить немецкий танк на такую дистанцию.

Во время попыток прорыва американской армией линии Зигфрида в ноябре 1944 года, батальон 112-й пехотного полка был атакован немецкой пехотой из 1055-го полка и по меньшей мере десять танками и штурмовыми орудиями из 16-го танкового полка. Американцы применили базуки. «Немецкие танки двигались вперед, не обращая внимания на противопехотные мины, установленные на дороге. Обороняющиеся открыли огонь из базук. Один из танков получил попадание, но ракета рикошетировала от брони. Немцы продолжали двигаться вперед, ведя огонь из пушек и пулеметов по стрелковым ячейкам, пулеметным гнездам и зданиям. Попав на противотанковое минное поле, немецкие машины просто свернули с дороги, обошли мины по обочине и вновь въехали на шоссе. Такая неуязвимость к базукам и противотанковым минам оказала необычайно сильное деморализующее действие на солдат.»

Билл Гантер, попавший в декабре 1944 года в числе пополнений в 84-ю пехотную дивизию, получил возможность выбрать где служить: в пехотном батальоне или в команде базук. Гантер выбрал менее опасный второй вариант и протаскал свою базуку через всю Западную Европу. Билл вспоминает: «Большинство американских солдат к тому времени уже прекрасно знали, что против немецких тяжелых танков, особенно «Тигров», базака бесполезна. Я слышал об этом еще в Англии, еще до того, как моя часть попала в Бельгию. В нашем расчете я был вторым номером, таская ракеты к базук, которую носил мой напарник - приятный еврейский парень с Юга. Мы с ним решили, что если «Тигр» встанет на нашем пути, ни один из нас не рискнет с ним бороться. Впервые мы наткнулись на немецкий танк по чистой случайности. Заметив немецкий танк, наша пехотная рота враспыленную бросилась к ближайшему лесу, ища там укрытия. Вероятно, это был «Тигр», хотя я не уверен - слишком уж я был напуган, чтобы сказать что-либо определенное.»



«Тигр» из 503-го батальона тяжелых танков демонстрируется турецкой военной делегации. Два креста на забашенном ящике были отличительной чертой «Тигров» 503-го батальона в 1943 г.

Некоторые американские солдаты не отчаивались от того, что базука не могла пробить лобовую броню «Тигров» и «Пантер». Рядовой Юджин Хикс из 22-го пехотного полка, сражавшегося во Франции в июле 1944 года, очень живописно докладывал своему офицеру о том, как ему удалось подбить немецкий танк: «Полковник, это было настоящее свинство. Я видел дорогу, всю запруженную танками. Это выглядело так, будто они собираются уничтожить весь мир.» Затем Хикс выстрелил из базуки по переднему танку, который несмотря на попадание продолжал идти вперед. Тогда Хикс выждал, пока танк прошел мимо и послал ракету ему в корму. Позднее (уже посмертно) Хикс был представлен к Кресту за отличную службу, за то, что он подбил в течение трех дней три немецких танка.

Американцы предлагали базуку англичанам, но те посчитали ее неэффективной и отвергли предложение. Вместо базуки, англичане разработали и начали использовать на фронте PIAT (Projector, Infantry, Antitank). В отличие от базуки, стрелявшей ракетами, содержащими разрывной заряд, PIAT представлял собой трубу, внутри которой проходила 90-кг пружина (взводимая вручную) и длинный стальной стержень. При выстреле пружина освобождалась, толкала вперед стержень и тот, в свою очередь, метал довольно увесистый снаряд. В дне снаряда находился небольшой реактивный снаряд, который срабатывал при ударе стержня. Образовавшиеся пороховые газы толкали стержень назад и взводили пружину. Таким образом, PIAT был снова готов к выстрелу. Благодаря тому, что снаряд PIAT имел большую массу, чем ракета базуки, то PIAT был более эффективным противотанковым оружием.

Командование Красной Армии было в меньшей степени озабочено мыслью обеспечить бойцов переносным противотанковым оружием. Красноармейцы имели только устаревшие противотанковые ружья ПТРД-41 и ПТРС-41, представлявшие собой просто гигантские винтовки длиной более полутора метров и массой более 18 кг. Ружья стреляли 14,5-мм патронами с вольфрамовым сердечником, бронепробиваемость которых была далека от той, что требовалась для поражения «Тигров». Тем не менее, противотанковые ружья могли повредить под-

дальше текст обрезан.



Расчет базуки на огневой позиции.

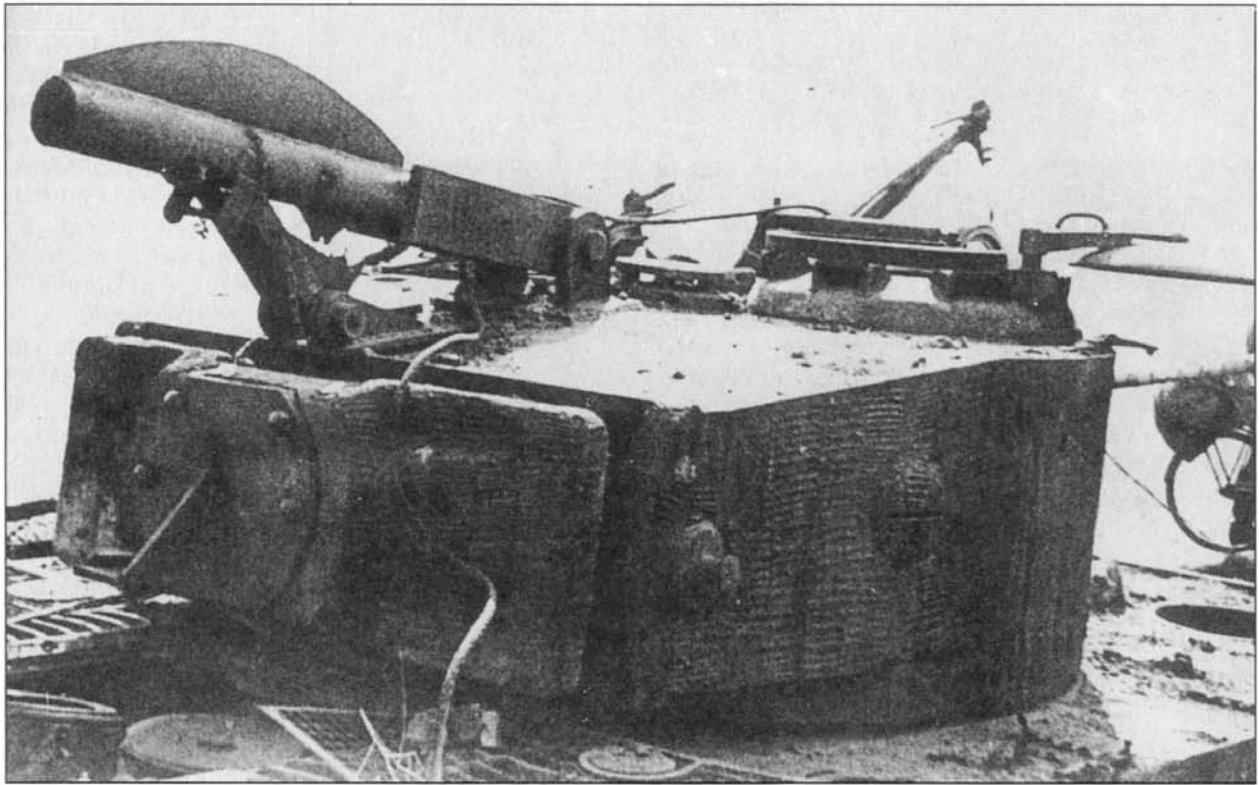

веску, оптику или силовую установку Тигра», при удачном попадании пули. Из боевого донесения, хранящегося в коллекции Отто Кариуса, следует такая характеристика советских противотанковых ружей: «Русское противотанковое ружье образца 1942 года способно пробить броню толщиной до 17 мм. Ружье характеризуется высокой скорострельностью и может быть обнаружено по частым вспышкам у дульного тормоза.

Ближе к концу войны советские солдаты начали использовать трофейные немецкие панцерфаусты (фаустпатроны), которые представляли значительную угрозу для «Тигров». Красная Армия была неединственной союзнической армией, использовавшей фаустпатроны. Билл Гантер, входивший во время войны в команду базук, вспоминает одну историю, случившуюся с ним: «Нам сообщили, что на наши позиции двигаются немецкие танки. Мой командир приказал мне и еще одному солдату занять позицию в разбомбленном доме, стоявшем возле дороги, откуда мы ожидали немцев. Зная, что

«Тигр» был очень ценной боевой машиной и постоянно требовался фронту во все больших количествах, поэтому на его базе не создавались какие-либо специальные машины. Один из танков сражавшегося в Италии 508-го батальона был лишен пушки и оснащен лебедкой. Наступающие американцы захватили его и обозначили как БРЭМ на базе «Тигра».

базука неэффективна против немецких танков, я прихватил с собой несколько трофейных панцерфаустов. К счастью для меня, немецкие танки до нас так и не дошли.»

Кен Хокман, служивший механиком-водителем легкого танка М5А1, вспоминает: «В нашей части было несколько трофейных панцерфаустов. К сожалению, после одного несчастного случая, произошедшего при неосторожном обращении с панцерфаустом, наши солдаты быстро потеряли к нему всякий интерес.»

Очень популярные в голливудских фильмах и комиксах ручные гранаты, многими невоенными людьми считаются отличным противотанковым оружием. В действительности, они предназначены, главным образом для борьбы с пехотой противника. Это вовсе не означает, что «Тигр» было невозможно вывести из строя при помощи ручных гранат. Дейв Джоунс вспоминает, как выменял у своего лучшего друга немецкие медали. Медали эти прежде принадлежали погибшему танкисту. Отец друга потом рассказал, что раздобыл эти медали во время контрнаступления немцев в Арденнах. Он и его два товарища отстали от своей части. Они замерзли, вымокли и проголодались, поэтому решили автостопом добраться до расположения своей части. Выйдя к шоссе солдаты вдруг увидели, что по дороге двигаются не американские, а немецкие танки. Также солдаты увидели, что один немецкий танк



Командирский вариант «Тигра». Фотографии таких машин встречаются довольно редко. На башне закреплена антенна от прямо-передатчика FuG 5, закрепленного вместо спаренного с пушкой пулемета. На корме танка - антенна типа «звезда» от более мощной радиостанции FuG 8.

стоял на обочине. Все трое были молодыми и глупыми юнцами, поэтому решили незаметно подкрасться к танку. Подобравшись поближе, они обнаружили, что это «Тигр», впрочем американские солдаты были склонны всякий немецкий танк называть «Тигром». Командир танка по пояс вылез из люка и курил сигарету. Выстрелом из винтовки, американцы убили немецкого танкиста, и его тело повисло, перегнувшись через стенку командирской башенки. Затем американцы взобрались на броню и увидели, что экипаж танка отчаянно пытается втащить тело командира внутрь и захлопнуть крышку люка. Тогда американцы схватили труп с другого конца и, вытащив мертвого немца из люка, бросили внутрь танка гранату. От взрыва гранаты погибли все остальные члены экипажа.

Большинство американских пехотинцев, встречавших надвигающиеся «Тигры» без противотанкового оружия, действовали по испытанному методу Дона Бурна, командира взвода из 44-й пехотной дивизии. Метод предусматривал два способа «борьбы» с танками: «побыстрее убежать» и «спрятаться так, чтобы тебя не нашли». Дон Бури говаривал, что немецкие «Тигры» и «Пантеры» слишком ужасны, чтобы вступать с ними в бой. «Они выглядят огромными по сравнению с нашими «Шерманами» Когда я вижу, как их длинные орудийные стволы торчат из лесу или из-за здания, мурашки бегут у меня по спине. Ужас - нормальное состояние пехотинца, а «Тигры» доводят этот ужас до предела.»

Наиболее ужасная встреча Дона с «Тиграми» произошла в ноябре 1944 года в маленькой французской деревушке - восемь домов. Взвод Бурна - примерно сорок человек - услышал рев двигателя «Тигра», который ни с чем нельзя было спутать. «Не теряя времени, я приказал своим людям побыстрее спрятаться в подвале ближайшего дома. Едва мы успели скрыться, как появился «Тигр» и прямой наводкой открыл огонь по зданию, где мы сидели. Дом рухнул. К счастью для нас немецкие

танкисты не знали, в каком доме мы спрятались. Поэтому они методично расстреляли все дома деревни. Только когда рокот двигателя стих в отдалении, мы откопали себя из могилы, где были живо погребены.»

Варианты

Bergepanzer Tiger. Очень небольшое число танков «Тигр» было переделано в импровизированные ремонтно-эвакуационные машины, которые использовались, главным образом, для буксировки поврежденных «Тигров» с поля боя. В отличие от подобной машины на базе «Пантеры», которую выпускали мелкой промышленной серией, БРЭМ «Тигр» изготавливали кустарно в полевых ремонтных мастерских. При переделке с «Тигров» снимали главное вооружение, отверстие в маске заваривали металлическим листом, а на задней стенке башни монтировали небольшую ручную лебедку. Трос, наматываемый на лебедку, пропускали через направляющую (кусочек трубы), закрепленной над маской пушки. Подобной переделке подверглось и небольшое количество шасси танка «Тигр (Р)» причем переделка танка Порше в БРЭМ проходила по схеме, применявшейся при переделке этих шасси в истребители танков типа «Фердинанд». Отличия заключались лишь в размерах рубки и вооружения - вместо 88-мм пушки БРЭМ оснащались одним пулеметом, расположенным в шаровидной установке. Машина также оснащалась небольшим подъемным краном и другими необходимыми простейшими приспособлениями.

Panzerbefehlswagen Tiger. Некоторое количество (точные цифры неизвестны) танков «Тигр» было переоборудовано в командирские танки. Командирские танки несли дополнительное радиооборудование, для размещения которого снимали спаренный пулемет и уменьшали размер боекомплекта (26 выстрелов к пушке и 1500 патронов к пулемету). Экипаж PzBfWg Tiger насчитывал пять человек: командир, офицер-связист (выполняющий также обязанности наводчика), первый радист (заряжающий), второй радист (стрелок курсового пулемета) и механик-водитель. Существовало два варианта командирских «Тигров». Первый - SdKfz 267 - оснащался двумя радиостанциями Fu 5 и Fu 8, второй - SdKfz 268 - двумя радиостанциями Fu 5 и Fu 7. Причем Fu 8 размещали в башне танка, а Fu 7 - в корпусе.

Sturmmoerer. Во второй половине 1944 года на базе танка «Тигр» было построено около 20 гигантских 65-тонных штурмовых минометов.

Вооружение машины составлял 380-мм миномет и 7.92-мм пулемет в отдельной шаровидной установке. О необходимости подобного штурмового орудия немцы заговорили после поражения под Сталинградом. Ведя боевые действия в городе с плотной застройкой, немецкая пехота часто остро нуждалась в мощной непосредственной артиллерийской поддержке. Первоначальные технические требования предусматривали оснащение машины

**Panzermörser 38
STURMTIGER**

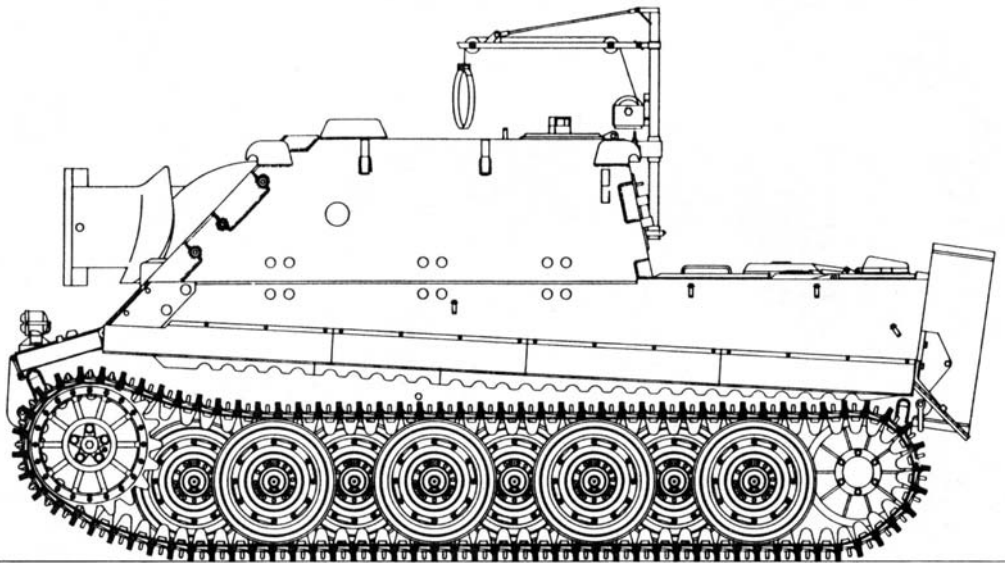

Прототип

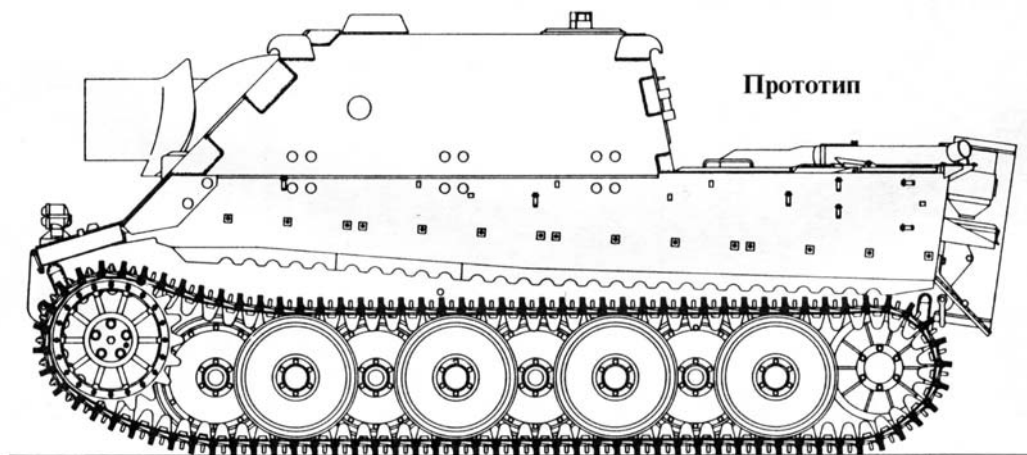

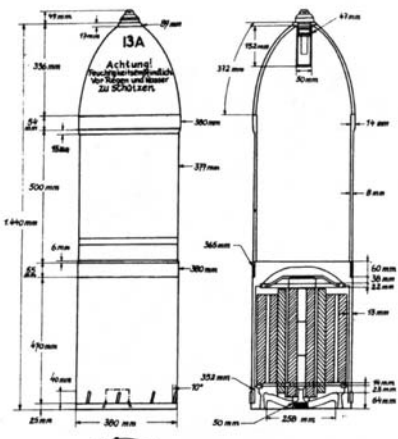

38 cm Raketen-Sprenggranate 4581

Panzermörser 38 STURMTIGER

43

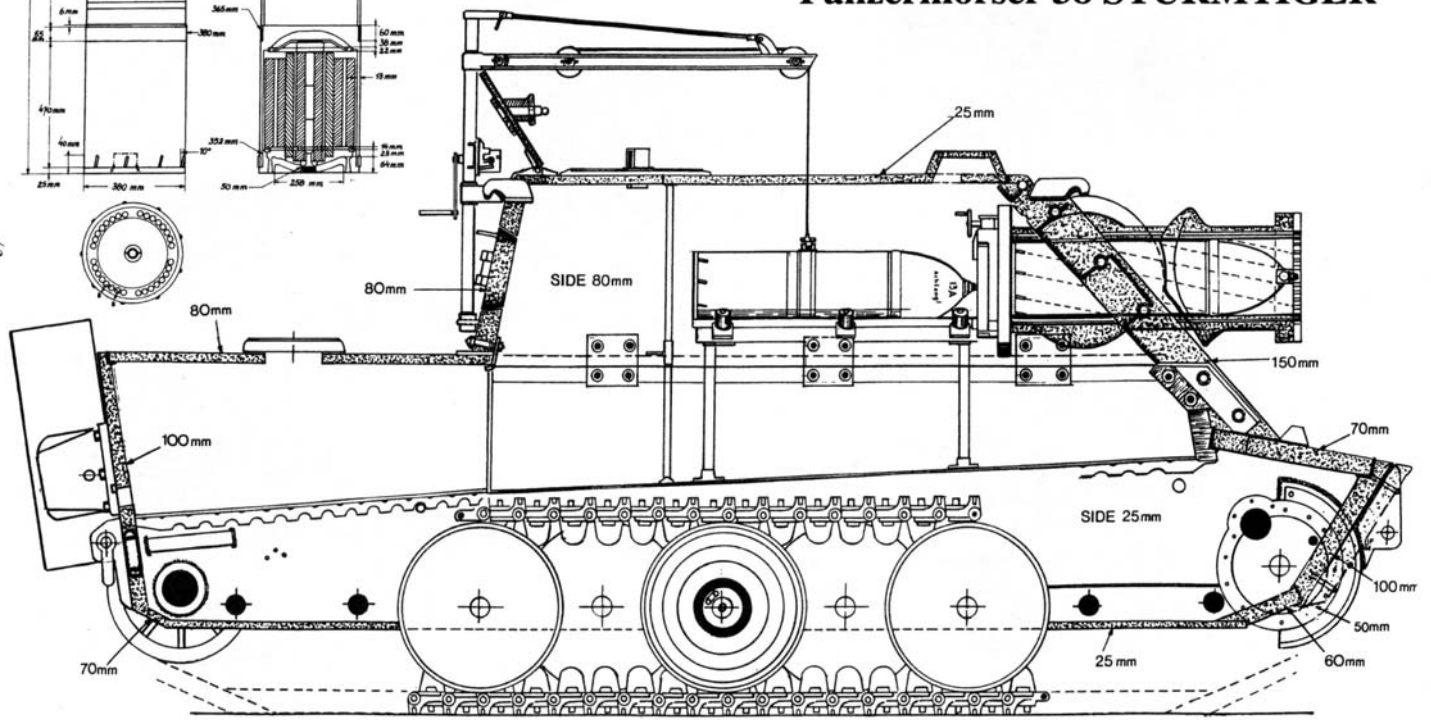

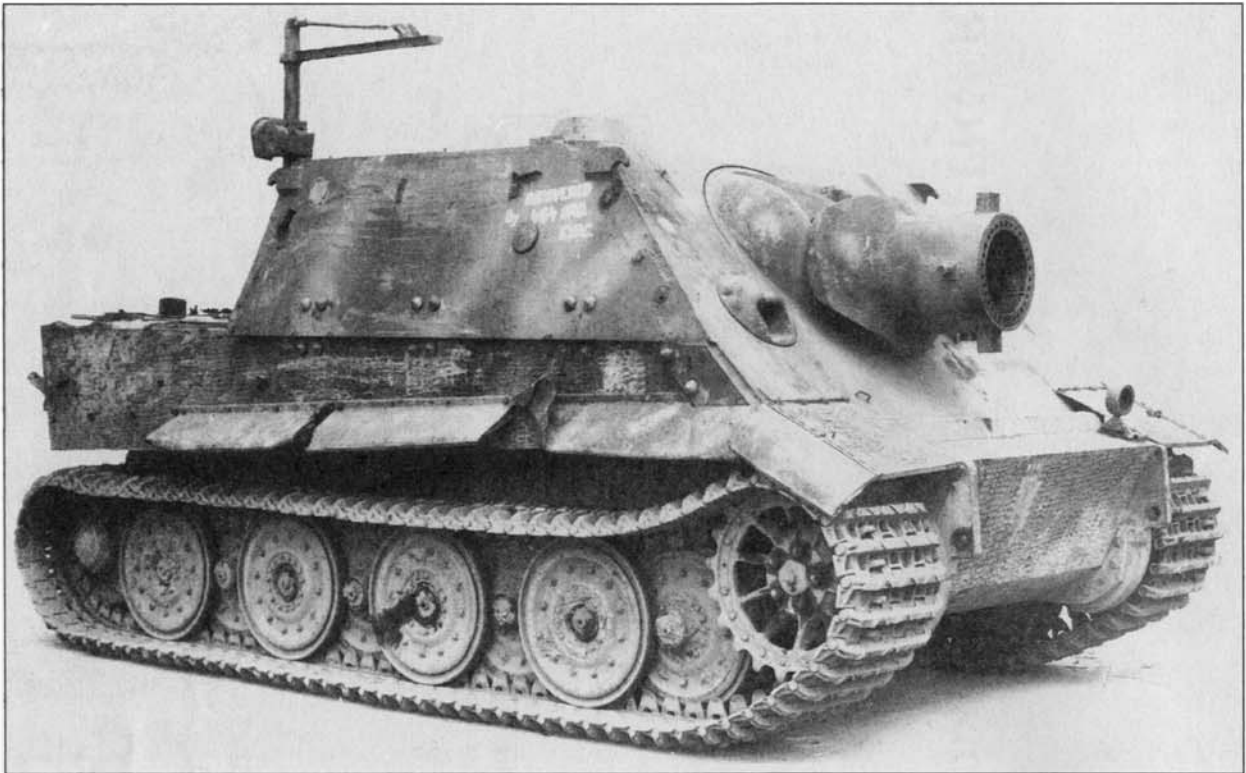

Общий вид самоходного орудия «Штурмтигр» захваченного и испытывавшегося американцами.



Американский солдат осматривает подбитый «Штурмтигр». В кормовом бронелисте машины зияют пробоины.

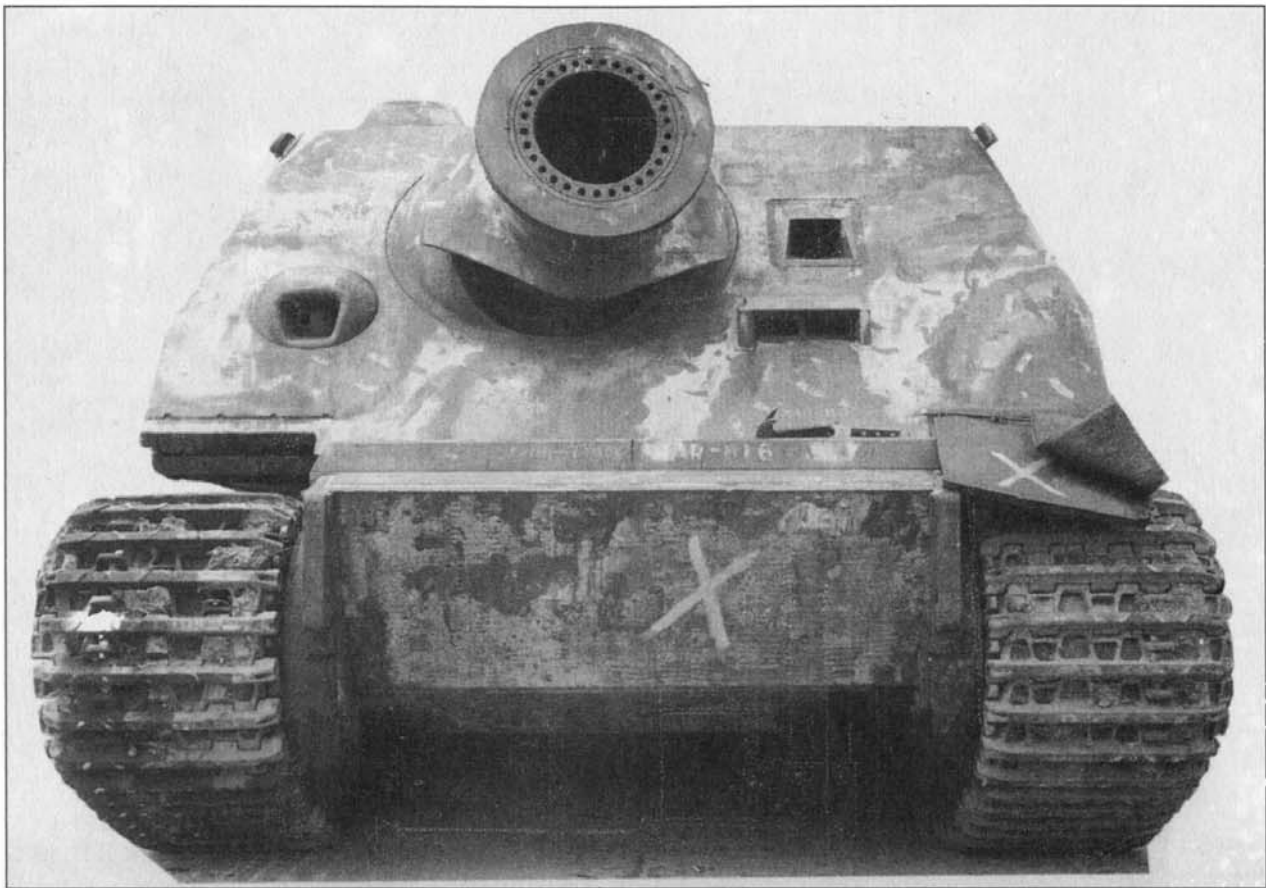

минометом калибра порядка 200 мм, но ничего подходящего в распоряжении немцев не имелось. Тогда было решено вооружить танк 380-мм ракетометом RW 61, разработанный фирмой Рейнметалл для кригсмарине и предназначенный для борьбы с подводными лодками. На корпус «Тигра» устанавливали большую коробчатую рубку. Лобовая броня рубки достигала 150 мм и располагалась под углом 45°. Толщина задней стенки составляла 80 мм, а крышу рубки закрыли бронеплитой толщиной 40 мм. Заряжающийся с казенной части миномет был чуть смещен вправо относительно диаметральной плоскости. Миномет имел сектор обстрела 10° влево и право, вертикальный угол наводки составлял от 0 до 85°. Максимальная дальность стрельбы, как это следовало из сопровождающих машину таблиц, сильно зависела от температуры воздуха. При +50°C дальность достигала 5900 м, при 0° уменьшалась до 5150 м, а при -40°C падала до 4200 м. 38 cm RW 61 auf Sturmpanzer Tiger (именно так официально назывался «Штурмтигр») выпускался фирмой Alkett. Экипаж насчитывал семь человек: командира, наблюдателя, и пяти танкистов, обслуживающих миномет и машину.

Sturmpanzer Tiger стал кульминационной точкой развития штурмовой артиллерии. Гитлеру очень понравилось то, что 345-кг ракета длиной полтора метра с одного попадания может разнести по камешкам большой дом. Возимый боезапас составлял 13 таких ракет, дальность стрельбы не превышала 6000 метров.

В принципе, эта машина выполняла те же функции, что и английский «Flying Dustbin» - со-

зданный на базе танка «Черчилль». Но толщина лобовой брони немецкой машины достигала 150 мм, что делало штурмтигра малоудязвимым для снарядов противника.

Штурмовые ракетометы появились у немцев, когда война уже была проиграна. Единственный раз их успели применить в 1944 году при подавлении Варшавского восстания.

Выдержка из американского донесения, датированного 18 марта 1945 года, содержит описание трофейного немецкого штурмового миномета на шасси танка «Тигр»:

«В секторе 9-й армии США захвачен и осммотрен 380-мм (15-дюймовый) ракетомет, установленный на шасси танка «Тигр». Хотя немецкое официальное название этой машины неизвестно, в документах эту машину называют Panzer Sturmpanzer Tiger.

Ракетомет по своей конструкции и принципу действия коренным образом отличается от всех видов вооружения, до сих пор применявшихся немецкой армией. Газы, истекающие из сопла ракеты, проходят по пространству между стволом и внешним кожухом и вылетают наружу через отверстия, расположенные на кольце, венчающем дульный срез ракетомета. Ракета имеет длину около 1.5 метров и массу около 340 кг. По непроверенным данным, дальность ракетомета составляет 6000 метров. Тот же непроверенный источник сообщает, что экипаж установки состоит из семи человек, включая командира экипажа, наблюдателя и пяти человек, управляющих машиной и обслуживающих ракетомет.

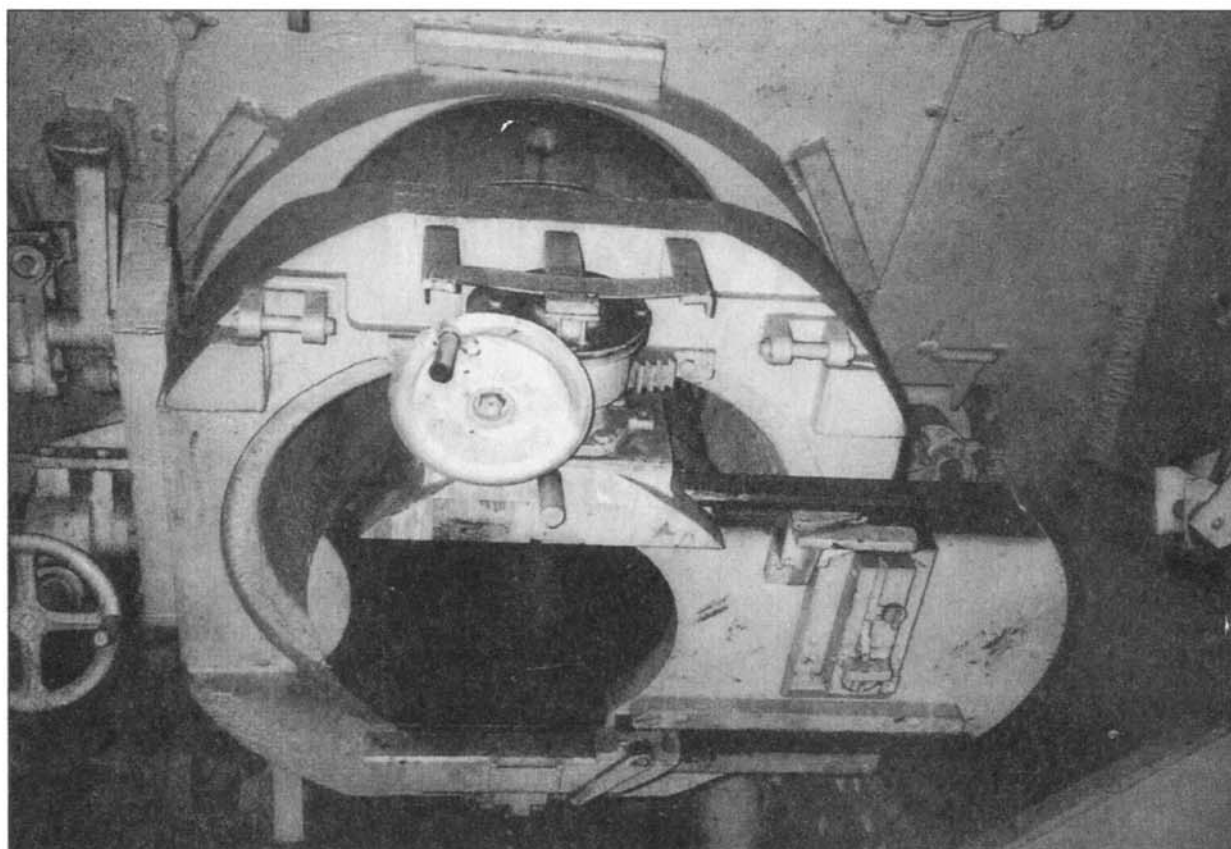

Казенная часть ракетомета RW 61

Подвеска, ходовая часть, двигатель и корпус взяты от «Тигра I». Вместо башни и спонсонов установлена коробчатая рубка, похожая на те, что используются на самоходных установках типа Panzerjäger. Рубка собрана из прокатанных бронеплит, сваренных между собой. Кроме того, бортовые бронеплиты перевязаны с лобовой и кормовой бронеплитой. Тяжелая полоса брони усиливает соединение верхней и нижней лобовых бронеплит. В правую часть лобовой бронеплиты вставлен пулемет MG 34 в шаровидной установке.

Зарядный двухстворчатый люк длиной 150 см и шириной 50 см расположен в задней части крыши. Одна створка люка откидывается назад, другая вперед. Задняя створка люка открывается независимо от передней. На задней створке люка можно установить гранатомет, стреляющий дымовыми гранатами. Гранатомет имеет круговой обстрел. Створка люка имеет пружинный компенсатор. Кран для погрузки боезапаса установлен на правом заднем углу рубки.

Место механика-водителя оборудовано двойным перископом, установленным на лобовой броне машины. Над перископом в броне сделан вырез для прицела ракетомета. Этот вырез закрывается изнутри створкой.

На крыше рубки установлен вращающийся перископ, обеспечивающий круговой обзор.

Ракетомет. Ракетомет установлен на двух больших литых кронштейнах, проходящих через лобовую броню рубки и приваренных к броне изнутри. Внутри корпуса кронштейны соединены со сферической литой люлькой. Люлька установлена

на кронштейнах при помощи горизонтальных цапф. Ствол крепится к люльке вертикальными цапфами. При вертикальной наводке ракетомета, ствол и люлька поднимаются одновременно. При горизонтальной наводке ствол поворачивается на цапфах относительно люльки, сама же люлька остается неподвижной.

А. Механизм вертикальной наводки. Механизм вертикальной наводки обеспечивает стволу ракетомета углы возвышения от 0° до 85° и является единственным средством, регулирующим дальность стрельбы. Механизм состоит из шнека (червяка), червячного винта, а также дуги и шестерни, расположенной слева от ракетомета и вращаемой маховиком. Дуга крепится болтами к кронштейнам, торчащим из сферической люльки. Ракетомет и люлька отлично уравновешены и очень легко могут перемещаться в вертикальной плоскости (при условии, что ракета не заряжена).

Б. Механизм горизонтальной наводки. Механизм горизонтальной наводки обеспечивает сектор обстрела порядка 20° (по 10° в левую и правую стороны). Для наведения в более широком секторе необходимо разворачивать машину.

Механизм горизонтальной наводки состоит из маховика, шнека, червячного колеса, а также шестерни и зубчатой рейки. Зубчатая рейка одним концом прикреплена болтами к кронштейну, а вторым концом - к стволу ракетомета. Индикатор горизонтальной наводки откалиброван от 0° до 10° (200 тысячных) вправо и влево.

В. Крепление прицела. Кронштейн прицела болтами прикреплен к лобовой броне рубки и со-



Еще один захваченный американцами «Штурмтигр». Машина не обработана циммеритом, имеет дополнительную лобовую бронеплиту, хорошо виден противовес на дульном срезе ствола ракетомета.

единен с левой цапфой. Никакого дистанционного барабана не предусмотрено. Индикатор азимута оснащен микрометром, откалиброванным от 0 до 100 тысячных и шкалой сотен тысячных, откалиброванной до 2.

Приспособления для заряжания. Зарядный поддон поддерживается трубчатыми опорами, которые можно укладывать на пол, когда они не используются. Поддон оснащен шестью роликами, которые помогают заряжающим подавать ракету в зарядную камеру.

Вдоль потолка рубки проходит рельс и установлена лебедка. Рельс проходит по всей ширине потолка. Лебедка используется для укладки ракет в стеллаж боеукладки для перемещения ракет из боеукладки на зарядный поддон.

Боеукладка. Стеллажи боеукладки вмещают 12 ракет. Еще одну ракету можно перевозить заряженной в ракетомет. Вдоль каждого борта рубки хранится по шесть ракет.

Порядок заряжания. Ракеты укладываются на зарядный поддон при помощи лебедки. Затем ракета с поддона вручную досылается в зарядную камеру ракетомета, установленного на ноль. В за-

рядной камере ракета фиксируется штоком, расположенным в задней части ствола в 12 см от замка.

Когда затвор закрыт, кулачковая система входит в прорезь на кронштейне, перекашивает замок. Затем в замок вставляют воспламенитель метательного заряда.

Наконец взводят спусковой механизм и наводят ракетомет на цель. Затем наводчик дергает за вытяжной шнур, происходит воспламенение капсулы ракеты. КаИСюль зажигает метательный заряд. Газы истекают через отверстие в канале ствола, проходят по промежутку между стволом и наружным кожухом. Наконечники выходят через 31 отверстие расположенные в кольце, находящемся на дульном срезе. Эта оригинальная система играет роль противооткатного устройства.

Ракета. Ракета имеет стальную рубашку, состоящую из трех частей: носовой, содержащей фугасный заряд и составляющей примерно 60% массы снаряда, хвостовой, содержащей метательный заряд, донной пластины. Части соединяются друг с другом при помощи двух стопорных винтов.



«Тигры» 503-го батальона тяжелых танков приданы дивизии СС «Мертвая голова», Никитовка на р. Донец, Украина, 13 августа 1943 г.

«Тигр» дивизии СС «Дас Рейх», весна 1943 г.

Бронетехника дивизии «Дас Рейх», Восточный фронт, весна 1944 г.



«Тигр» дивизии СС «Рейх», Восточный фронт, весна 1944



«Тигр» из 101-го батальона СС, Нормандия, 1944



«Тигр» из дивизии СС «Адольф Гитлер», Харьков, апрель 1943



«Тигр» из 101-го батальона СС, Нормандия, 1944



«Тигр» из 13-роты дивизии «Великая Германия»,
Харьков, зима 1943



«Тигр» оберлейтенанта Байера, дивизия
«Великая Германия», Восточный фронт, 1943-44



«Тигр» гауптштурмфюрера СС Михаэля
Виттмана из 101-го батальона СС, Нормандия,
август 1944



«Тигр» дивизии СС «Мертвая Голова»,
Курск, июль 1943

