

Михаил Барятинский

«КОРОЛЕВСКИЙ ТИГР»



**«ЧУДО-ОРУЖИЕ»
ГИТЛЕРА**

Михаил Барятинский

«КОРОЛЕВСКИЙ ТИГР»

«ЧУДО-ОРУЖИЕ» ГИТЛЕРА

Москва
«Яуза»
«Коллекция»
«Эксмо»
2008

ББК 68.54
Б26

**АРСЕНАЛ
КОЛЛЕКЦИЯ**

Серия «АРСЕНАЛ КОЛЛЕКЦИЯ» основана в 2005 году

Оформление серии П.Волкова

В оформлении переплета использована иллюстрация
художника В.Петелина

Барятинский М.Б.

Б26 «КОРОЛЕВСКИЙ ТИГР». «Чудо-оружие» Гитлера. —М. : Коллекция, Яуза, Эксмо, 2008. — 96 с.: ил.

ISBN 978-5-699-31575-8

«Королевский тигр» — самый тяжелый серийный танк Второй мировой войны. Защищенный самой толстой броней, вооруженный самой мощной пушкой, этот танк был призван стать одним из видов «оружия возмездия», способным остановить врага у границ Германии. По плану Гитлера это бронированное «чудо-оружие» должно было повернуть вспять ход войны.

Но советские танкисты на Сандомирском плацдарме, превратившие самые толсто-бронные танки в решето, и американские парашютисты в Арденнах, расстрелявшие их из «базук», об этих планах фюрера ничего не знали. Чуда не произошло. Участь Третьего рейха была решена.

ББК 68.54



ISBN 978-5-699-31575-8

© М.Б.Барятинский, 2008
© ООО «Издательство «Коллекция», 2008
© ООО «Издательство «Яуза», 2008
© ООО «Издательство «Эксмо», 2008

СОДЕРЖАНИЕ

ИСТОРИЯ СОЗДАНИЯ	5
ОПИСАНИЕ КОНСТРУКЦИИ	14
БОЕВОЕ ПРИМЕНЕНИЕ	26
ОЦЕНКА МАШИНЫ	64
ИСТРЕБИТЕЛЬ ТАНКОВ «ЯГДТИГР»	74
Литература и источники	94





ИСТОРИЯ СОЗДАНИЯ

В августе 1942 года Управление вооружений сухопутных войск Вермахта (Heereswaffenamt) разработало тактико-техническое задание на тяжелый танк, призванный в перспективе заменить недавно запущенный в производство «Тигр» — Pz.VI Ausf.E. На новой машине предполагалось использовать сконструированную в 1941 году фирмой Krupp 88-мм пушку с длиной ствола в 71 калибр. Осенью 1942 года к проектированию танка приступили фирма Henschel и конструкторское бюро Фердинанда Порше, вновь вступившего в соревнование с Эрвином Адерсом.

Надо сказать, что ничего принципиально нового доктор Порше не предложил. Его танк VK 4502(P) — заводское обозначение Typ 180/181 или Sonderfahrzeug III — представлял собой несколько переработанный, применительно к новому техзаданию, танк VK 4501(P). От последнего позаимствовали ходовую часть, силовую установку из двух карбюраторных двигателей Simmering-Graz-Pauker мощностью 200 л.с. каждый и электрическую трансмиссию. Другие варианты проекта, предложенные конструкторским бюро Porsche AG, предполагали использование иных типов двигателей, в том числе спаренных дизелей мощностью по 370 л.с. каждый или одного Х-образного 16-цилиндрового дизельмотора мощностью 700 л.с., и гидромеханической трансмиссии. Были разработаны и два варианта компоновки танка VK 4502(P): с передним и задним расположением башни. При заднем размещении башни двигатель располагался в средней части корпуса, а отделение управления — впереди.

Главными недостатками проекта VK 4502(P) были недоведенность и низкая надежность электротрансмиссии, дороговизна и невысокая технологичность производства. Шансов на победу в конкурентной борьбе с машиной Э.Адерса у нее практически не было, тем не менее в 1943 году завод Friedrich Krupp AG в Эссене успел изготовить 50 башен для танка конструкции Порше.

Что касается проекта, предложенного фирмой Henschel, — VK 4503(H) — то он в значительно большей степени отвечал требованиям военных. В частности и выдвинутому в феврале 1943 года требованию максимально возможной унификации с танком «Пантера II», разработка которого также шла в тот период. Впрочем, создавая новый тяжелый танк, и Адерс не изобрел ничего оригинального: взамен «ящикообразного» корпуса старого «Тигра» в основу новой машины были положены формы и пропорции корпуса и башни «Пантеры». При этом 150-мм лобовую броню корпуса расположили под углом 50° к вертикали, а 80-мм бортовую — 25°. В ходовой части применили девять сдвоенных опорных катков с внутренней амортизацией. Часть деталей ходовой части (в частности ведущих колес) заимствовали у «Тигра» и «Пантеры». В наследство от последней новой машине достался 700-сильный двигатель Maybach HL 230P30 и система охлаждения с четырьмя радиаторами, расположенными попарно слева и справа от двигателя. По-«пантеровски» в силовом отделении разместили и вентиляторы. У «Тигра» заимствовали карданный вал, а маску пушки и установ-

Компоновка танка VK 4502(P)

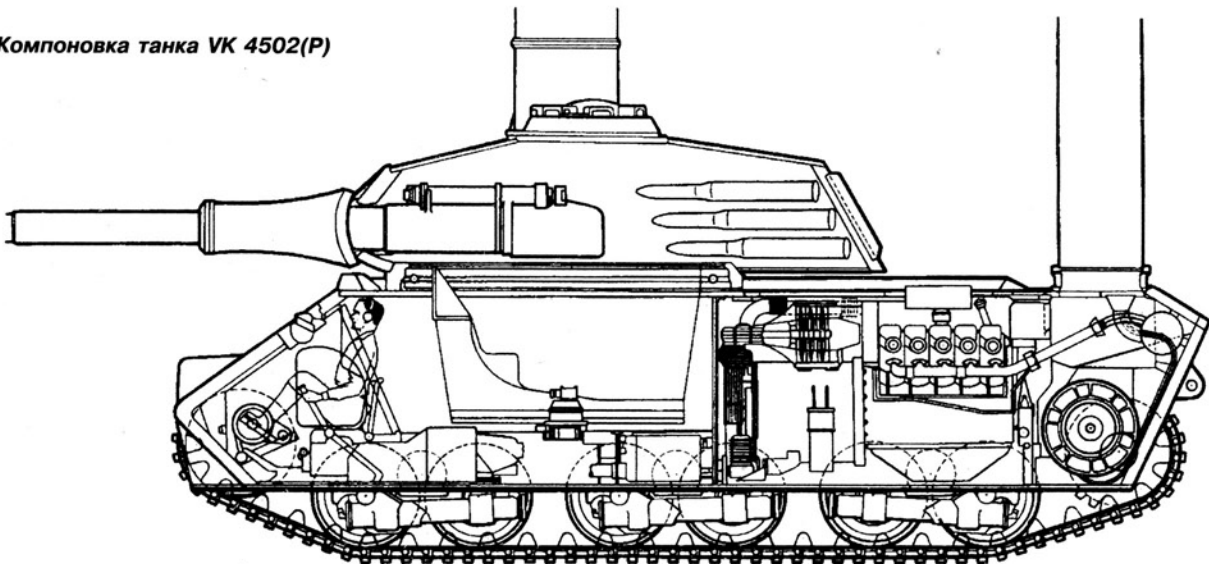

**Проект VK 4502(P) Вариант с
передним расположением башни**

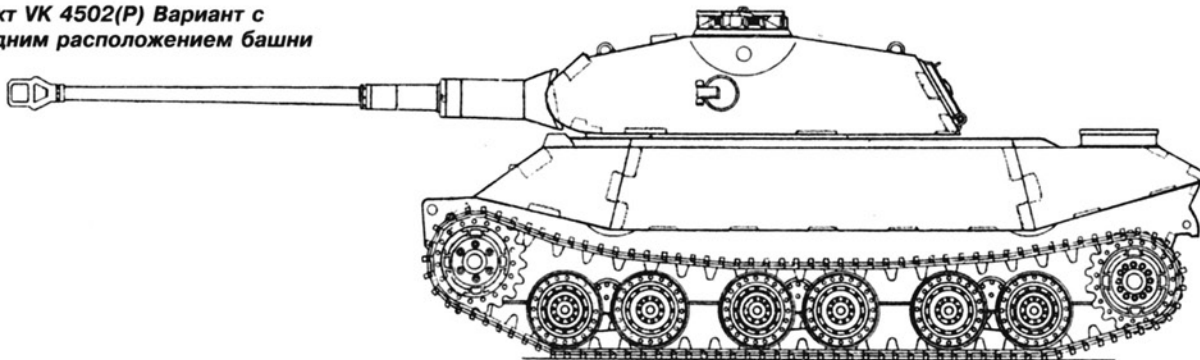

Вариант с задним расположением башни

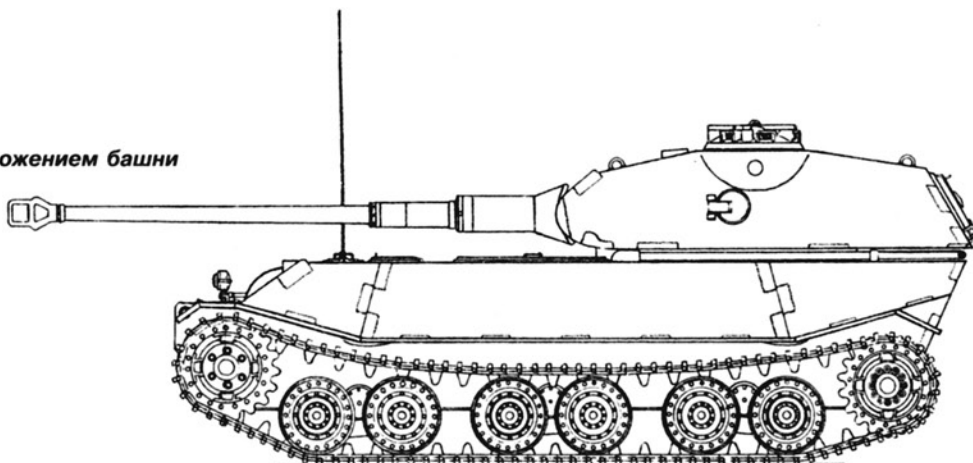

**Первый прототип
танка «Тигр II»
(шасси V1) с башней
«типа Порше» во
дворе завода**

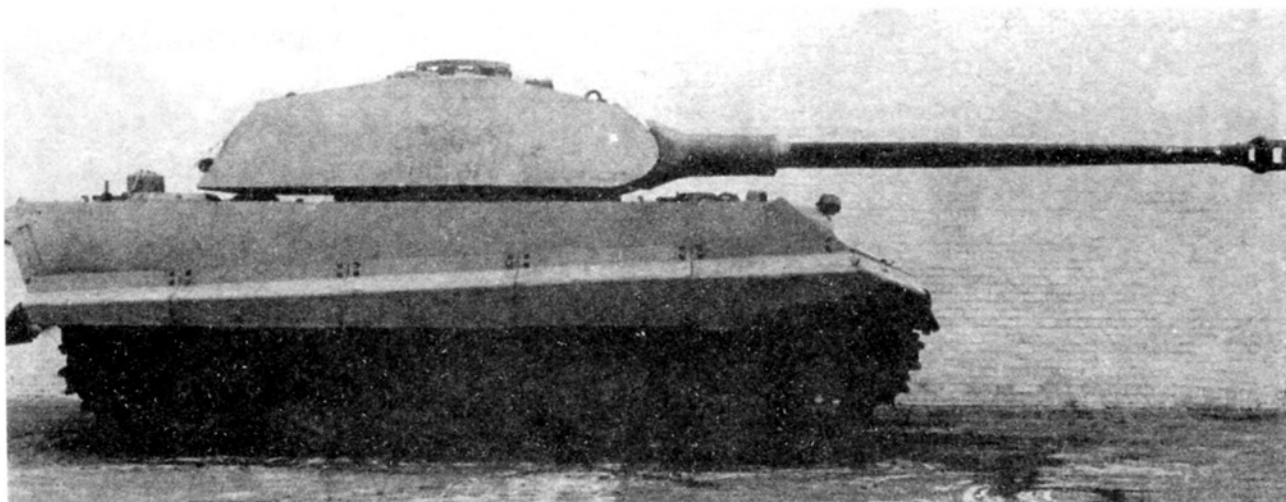

ку курсового пулемета унифицировали с «Пантерой II».

В середине января 1943 года Гитлеру показали модель танка VK 4503(H). Игрушка понравилась и работа пошла полным ходом. При этом, так же как в случае с танком «Тигр», поступило распоряжение использовать на танке Henschel уже изготовленные башни конструкции Порше. Как видим, история вновь повторилась. 20 октября на полигоне Арис в Восточной

Пруссии фюреру продемонстрировали полноразмерный деревянный макет новой машины. 18 ноября 1943 года в сборочный цех с фирмы Wegmann поступили первые три полностью скомплектованные башни и началась сборка танков. До конца года были изготовлены три предсерийные машины.

Новый танк получил обозначение Panzerkampfwagen VI Ausf.B (Sd.Kfz.182), позже замененное на Panzerkampfwagen



Tiger Ausf.B или Tiger II. Неофициальное название Königstiger — «Королевский тигр» — в Вермахте использовалось довольно редко, но именно оно стало наиболее популярным у противников Германии. Так, например, в нашей стране название «Королевский тигр» известно каждому, а «Тигр Б» или «Тигр II» в большинстве случаев вызовет удивление и недоумение.

Серийное производство началось в январе 1944 года. В соответствии с заказом Управления вооружений предполагалось изготовить 1237 танков «Тигр II» со средним темпом сборки 120 машин в месяц. Однако планам этим с самого начала не

суждено было сбыться. Еще 23 октября 1943 года, то есть спустя три дня после показа на полигоне Арис, 486 английских бомбардировщиков бомбили Кассель. Город был разрушен на 80%, досталось и заводам Henschel. В результате к маю 1944 года заводские цеха покинули только 20 серийных «королевских тигров». Своего максимума производство достигло в августе 1944 года, но и тогда не дотянуло до планового. Еще один крупный удар по немецким танковым заводам авиация союзников нанесла осенью 1944-го. После этого выпуск «королевских тигров» сократился почти втрое. С марта 1945 года к их производству должны были подключиться

Первый прототип танка «Тигр II». Прямоугольные передние крылья имелись только у первых трех танков



Второй прототип (шасси V2) сохраняется ныне в Королевском британском танковом музее в Бовингтоне

Лобовая часть башни конструкции Порше и маска пушки. Справа от орудия — две амбразуры бинокулярного прицела TZF 9d/1, который устанавливался на танках ранних выпусков

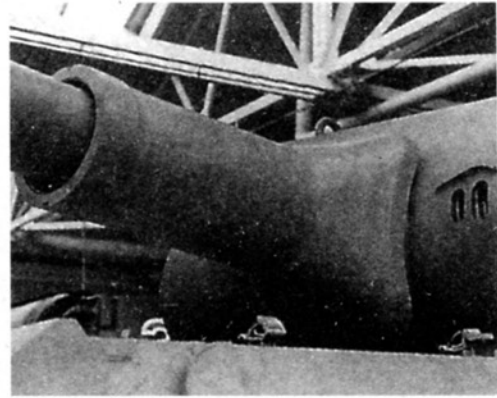
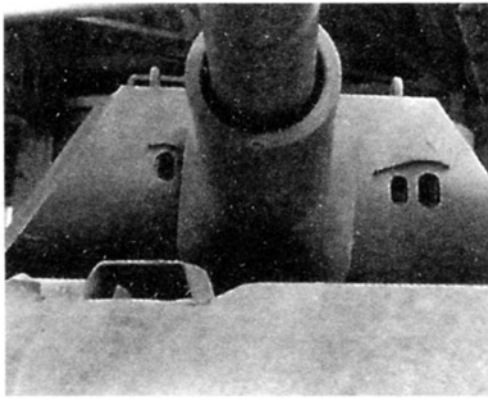

заводы Niebelungenwerke в Сент-Валентине, но по понятным причинам этого не произошло.

Таблица производства «королевских тигров» (смотри стр. 13) составлена по данным книги немецкого исследователя Вальтера Шпильбергера «Тигр» и его варианты». Другой немецкий автор — Фриц Хан приводит другое число танков, выпущенных в 1945 году — 112. Подобное различие не позволяет указать общее количество изготовленных «королевских тигров». Число это колеблется от 477 до 489, без учета трех прототипов, покинувших заводские цеха в 1943 году.

Как уже упоминалось, на первых 50 танках устанавливались башни конструкции Порше. Первые же бои с участием «королевских тигров» выявили у нее некоторые

недостатки, например, склонность снарядов к рикошету вниз при попадании снарядов в нижнюю часть маски. Такие рикошеты грозили пробойной в относительно тонкой крыше корпуса. К маю 1944 года фирма Krupp разработала новую башню, которую начали устанавливать на танки с 51-й машины. Эта башня имела прямую 180-мм лобовую плиту, исключавшую возможность рикошета. Большой бронированный объем новой башни позволил увеличить боекомплект с 77 до 84 выстрелов.

Помимо замены башни, ставшей наиболее крупной модернизацией, в конструкцию танка в процессе серийного производства вносились и другие, более мелкие, изменения. Была усовершенствована конструкция пушки, усилено бронирова-

Один из первых серийных танков с башней «типа Порше» во время испытаний на Куммерсдорфском полигоне. Этот танк, под так называемым испытательным номером 211, был изготовлен в апреле, а поступил на полигон в мае 1944 года (фото справа и на стр. 9)





ние моторного отделения, установлен новый прицел. В конце ноября 1944 года на «королевских тиграх» появилась новая гусеница Kgs 73/800/152, а в марте 1945 года внедрили бескомпрессорную продувку канала ствола пушки. Она осуществлялась воздухом из специального цилиндра, куда тот нагнетался с помощью энергии отката орудия. К этому же времени пулеметы

MG 34 заменили на MG 42, а шаровую установку курсового пулемета — на установку пистолета-пулемета MP 40. По мере приближения конца войны в конструкцию танка вносилось все больше упрощений. На машинах последних выпусков, например, отсутствовала даже внутренняя окраска. В течение всего серийного производства предпринимались неоднократ-

Тяжелый танк Pz. Kpfw. VI Ausf. B Tiger II с башней «типа Порше»
Чертеж выполнил В. Мальгин

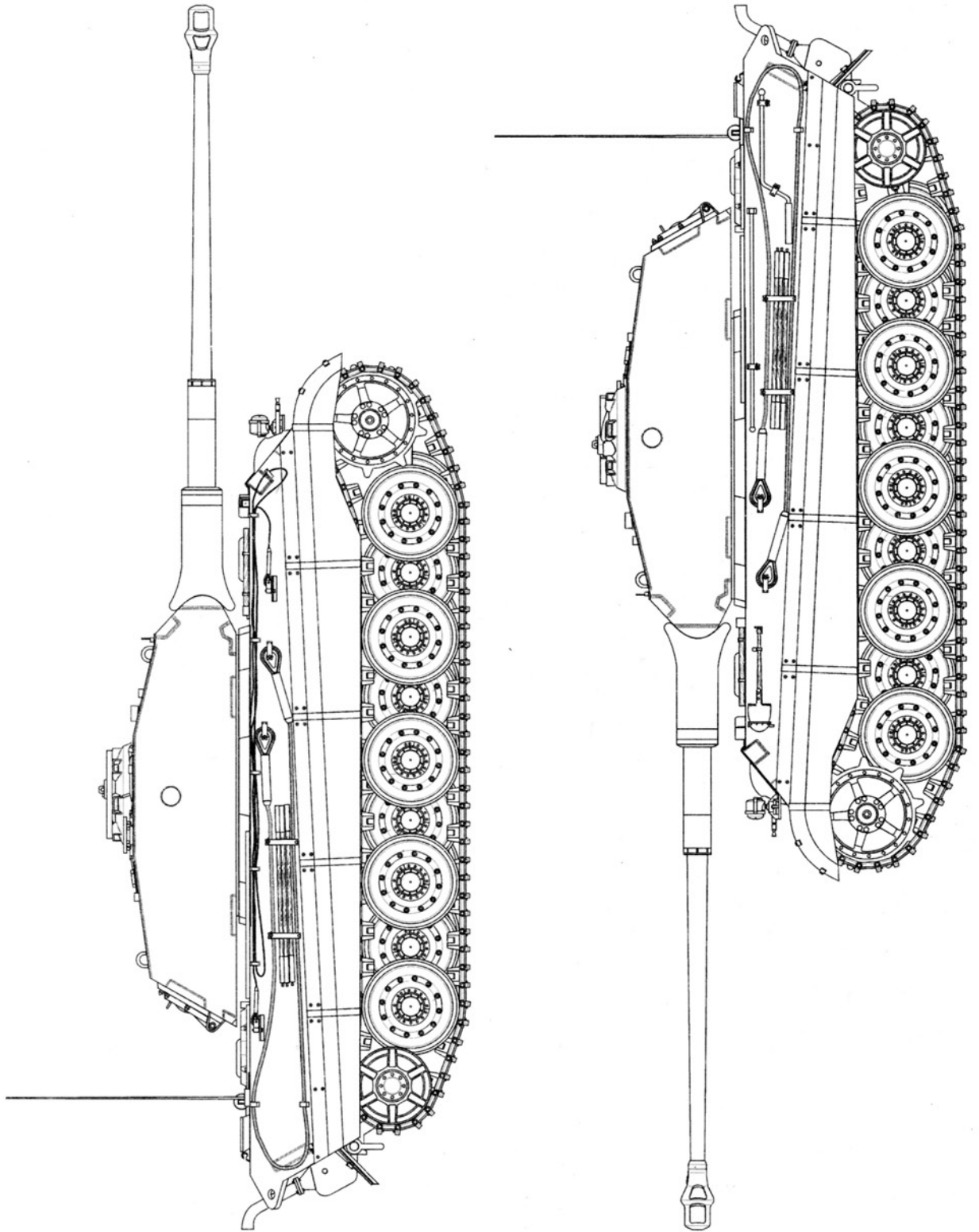

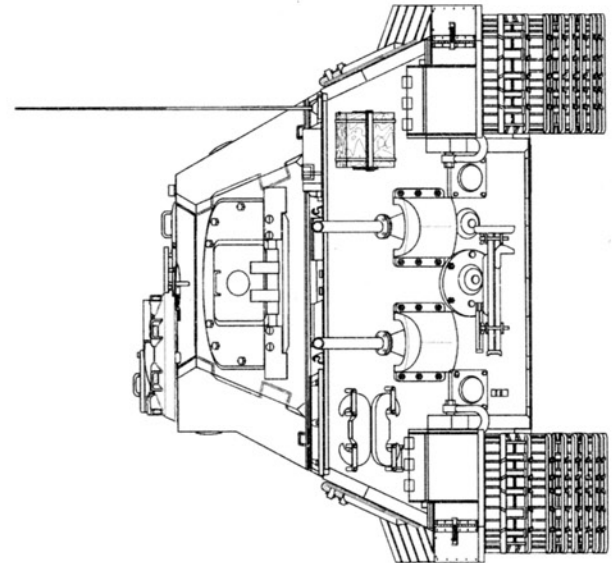
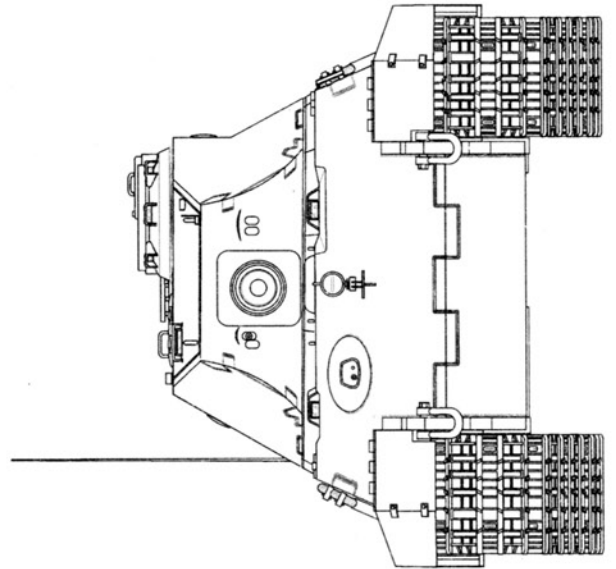
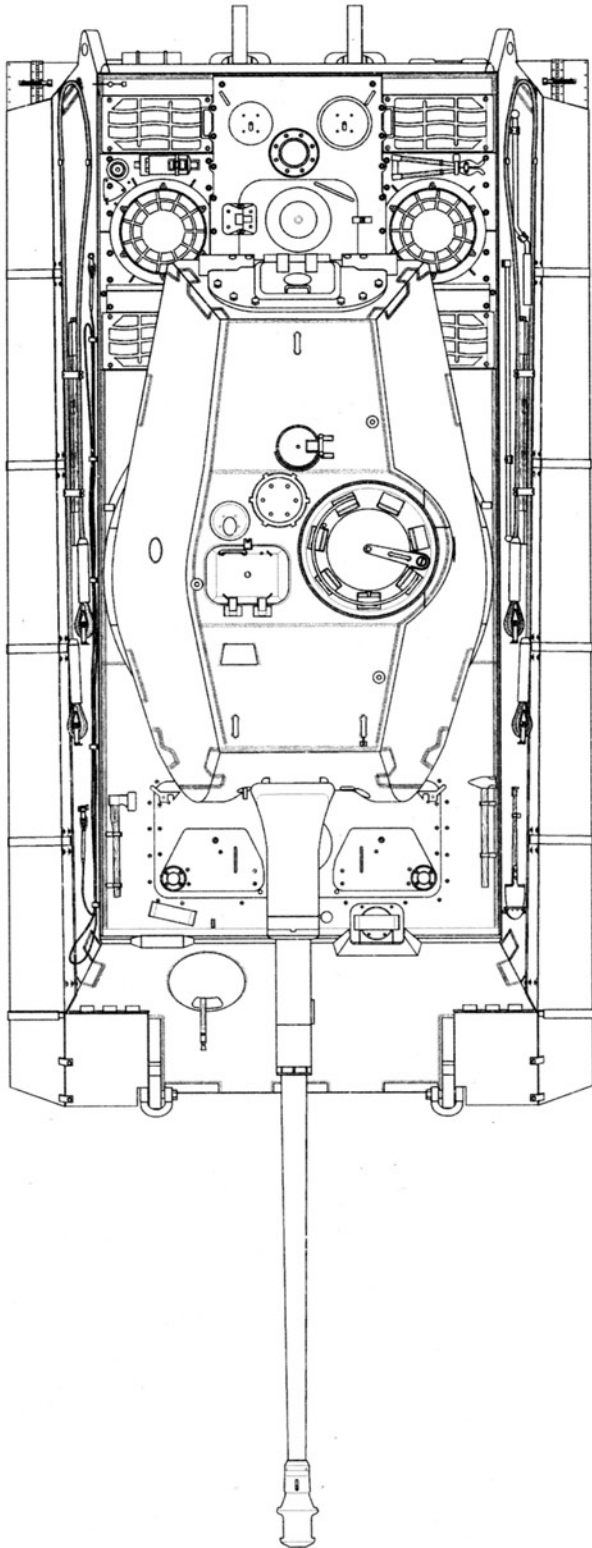

Серийный
«Королевский тигр»
во время испытаний
эвакуационных
средств и способов
эвакуации.
Куммерсдорфский
полигон,
май 1944 года



ные, но безуспешные попытки усовершенствовать бортовые передачи и двигатель танка.

Как и в случае с «Тигром» сборка «королевских тигров» на фирме Henschel теоретически была разделена на девять этапов по 6 часов в каждом. В среднем же на сборку одного танка уходило до 14 дней.

При этом от 18 до 22 машин одновременно находилось в сварочном цеху, а 10 — в сборочном. Что касается расхода материала, то на изготовление одного «Королевского тигра» уходило 119 798 кг стали (для сравнения на одну «Пантеру» — 77 469 кг).

В начале 1945 года 10 танков с башней Henschel были переоборудованы в коман-



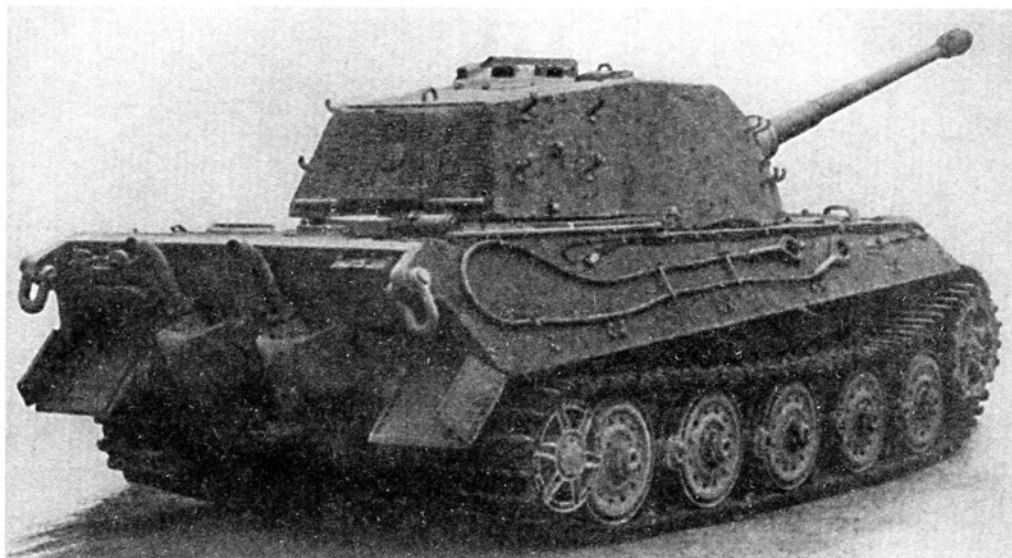

Один из первых танков «Королевский тигр» с башней «типа Хеншель». Эта машина оснащена транспортными гусеницами. 1944 год (фото слева и на стр.12 внизу)

дирские. Сократив боекомплект до 63 выстрелов и демонтировав спаренный пулемет, на освобожденном месте разместили радиостанции Fu 5 и Fu 7 (вариант Sd.Kfz. 267) или Fu 5 и Fu 8 (вариант Sd.Kfz. 268). Переделкой занималась фирма Wegmann. Первый командирский танк Panzerbefehlswagen Tiger II покинул заводской цех 3 февраля 1945 года.

В конце 1944 года фирма Kgrupp приступила к проектированию танка «Тигр II», вооруженного 105-мм пушкой с длиной ствола 68 калибров. Пушка размещалась в стандартной хеншелевской башне. Броневой снаряд массой 15,6 кг покидал ее ствол с начальной скоростью 990 м/с. Этот проект реализован не был.

ПРОИЗВОДСТВО ТАНКОВ «КОРОЛЕВСКИЙ ТИГР»

	1943	1944	1945
январь	—	3	40
февраль	—	5	42
март	—	6	18
апрель	—	6	—
май	—	15	—
июнь	—	32	—
июль	—	45	—
август	—	84	—
сентябрь	—	73	—
октябрь	1	26	—
ноябрь	—	22	—
декабрь	2	60	—
Итого	3	377	100



ОПИСАНИЕ КОНСТРУКЦИИ

Компоновка танка «Тигр» Ausf.B такая же, как и у всех немецких танков периода Второй мировой войны, то есть с передним расположением трансмиссии.

Отделение управления находилось в передней части танка. В нем размещались главный фрикцион, коробка передач и механизм поворота. Слева от коробки передач располагались органы управления танком, контрольные приборы и сиденье механика-водителя. Справа — курсовой пулемет, сиденье стрелка-радиста и часть боекомплекта пушки. Радиостанция также находилась в отделении управления — над коробкой передач и правой бортовой передачей.

Боевое отделение располагалось в средней части танка. Над боевым отделением на шариковой опоре размещалась башня, в которой устанавливались пушка и спаренный с ней пулемет. Слева от пушки располагались механизмы управления огнем, телескопический прицел, ножные педали для поворота башни от гидропривода и ножной спуск пулемета, сиденья наводчика и командира танка. Справа от пушки располагалось сиденье заряжающего. В нише башни и по стенкам корпуса в боевом отделении находился боекомплект.

На днище танка под вращающимся полом боевого отделения устанавливался гидропривод поворота башни и размещались два топливных бака.

В моторном отделении, располагавшемся в кормовой части корпуса, размещались двигатель, вентиляторы и радиаторы системы охлаждения, топливные баки.

Между моторным и боевым отделениями имелась перегородка.

Силовая установка танка «Тигр» Ausf.B была целиком заимствована у танка «Пантера», а трансмиссия — у танка «Тигр» Ausf.E.

КОРПУС танка по форме был идентичен корпусу танка «Пантера». Он изготавливался из катаных броневых плит, соединенных в шип и обваренных аустенитовыми электродами. В корпусе танка использовалось шесть типов плит толщиной от 150 до 25 мм. Верхний лобовой лист корпуса выполнялся сплошным и имел только амбразуру под шаровую установку курсового пулемета.

В передней части крыши корпуса были смонтированы смотровые приборы механика-водителя и стрелка-радиста, защищенные броневыми П-образными скобами. В верхней части лобового листа слева сделан вырез, чтобы обеспечить механику-водителю максимальный обзор.

Кроме того в передней части крыши корпуса имелись люки-лазы механика-водителя и стрелка-радиста. Для входа и выхода из танка крышки люков приподнимались вверх и отводились в сторону с помощью специального подъемно-поворотного механизма. Как и на танке «Пантера» люки-лазы были выполнены в крышке люка, предназначенного для монтажа и демонтажа трансмиссии. Между люками-лазами имелось вентиляционное отверстие закрытое броневым колпаком.

Кормовая часть корпуса делилась на три отсека внутренними водонепроницаемы-

Лобовая часть корпуса. Справа от амбразуры курсового пулемета установлена фара Notek. Под установку прибора наблюдения механика-водителя (справа) в лобовом листе сделан вырез

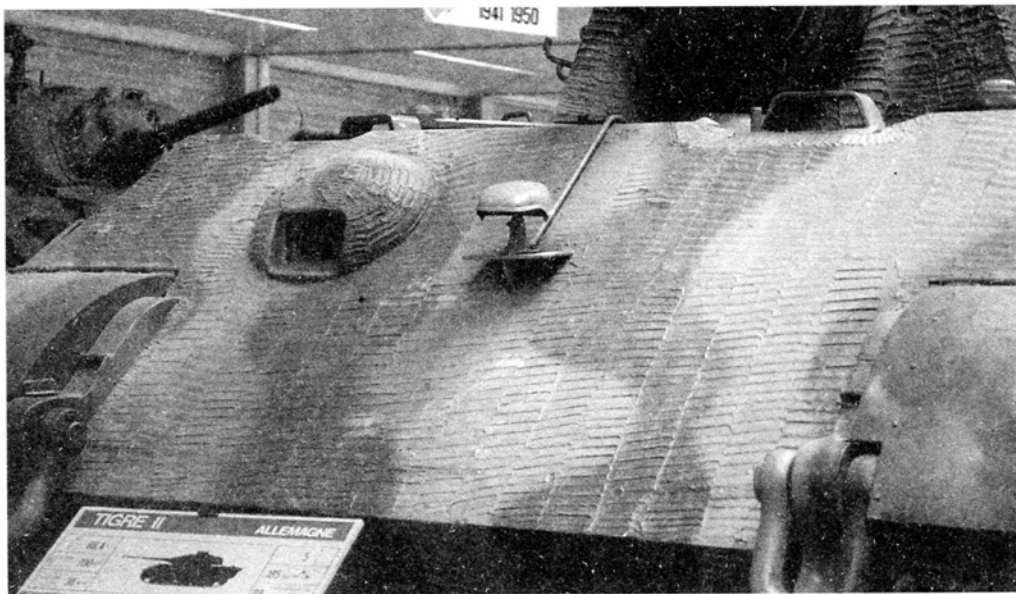

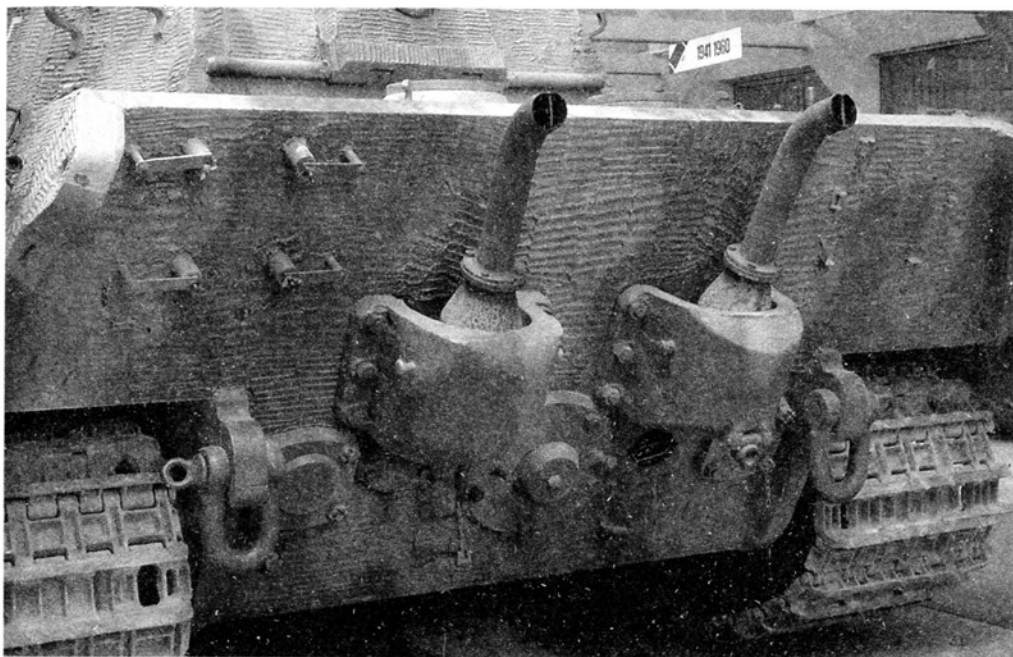

Кормовая часть корпуса. Под правой выхлопной трубой — не заглушенное отверстие для ручного запуска двигателя

ми переборками. Два крайних при преодолении водных преград вброд могли заливаться водой. В центральный же отсек, где находился двигатель, вода не поступала. Крайние отсеки закрывались сверху броневыми решетками, четыре из них служили для притока воздуха, охлаждавшего радиаторы, а две средних — для его отвода.

В крыше центрального отсека имелся люк, в крышке которого размещались две отдушины для притока воздуха к воздушным фильтрам, и три отверстия: для за-

ливки воды в систему охлаждения, для доступа к горловине системы питания и для установки воздухоподводящей трубы при подводном вождении танка (системой ОПВТ было оснащено незначительное количество машин ранних выпусков).

В днище корпуса были предусмотрены люки для доступа к торсионам подвески, к спускным кранам систем питания, охлаждения и смазки, к водооткачивающей помпе и к спускной пробке картера коробки передач. Перед сиденьем стрелка-

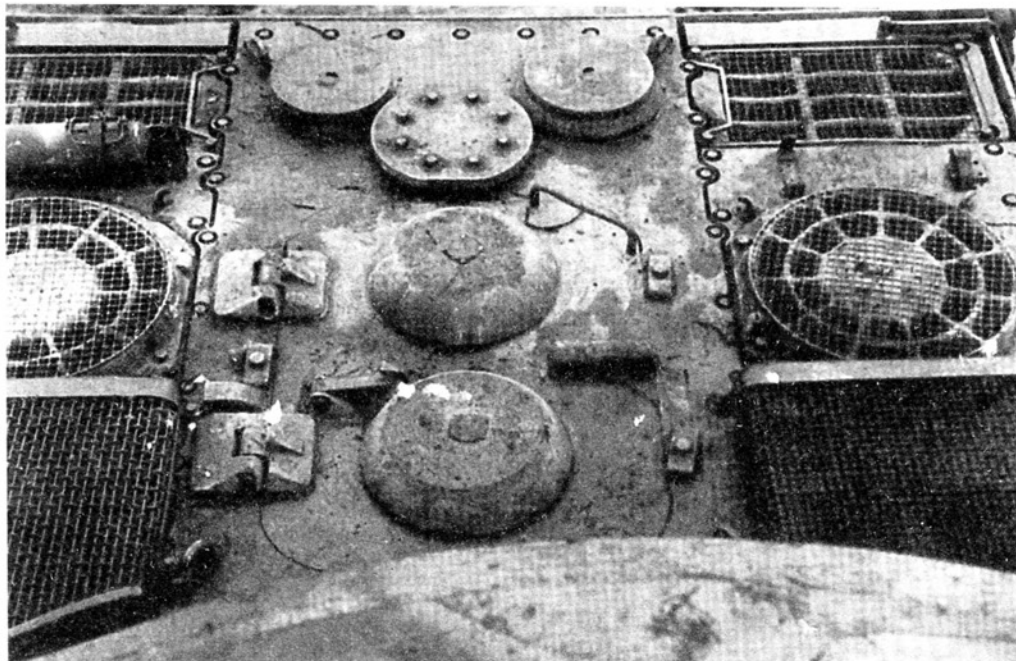

Вид на крышу моторного отделения. Прямоугольные литые решетки закрывают отверстия для притока воздуха, круглые — для его отвода. Заглушка в центре крыши установлена на отверстие для установки трубы ОПВТ

Отделение управления. Перед сиденьем механика-водителя расположены (слева направо): рычаг ручного тормоза; левый рычаг управления; рычаг управления; рычажок переключения передач

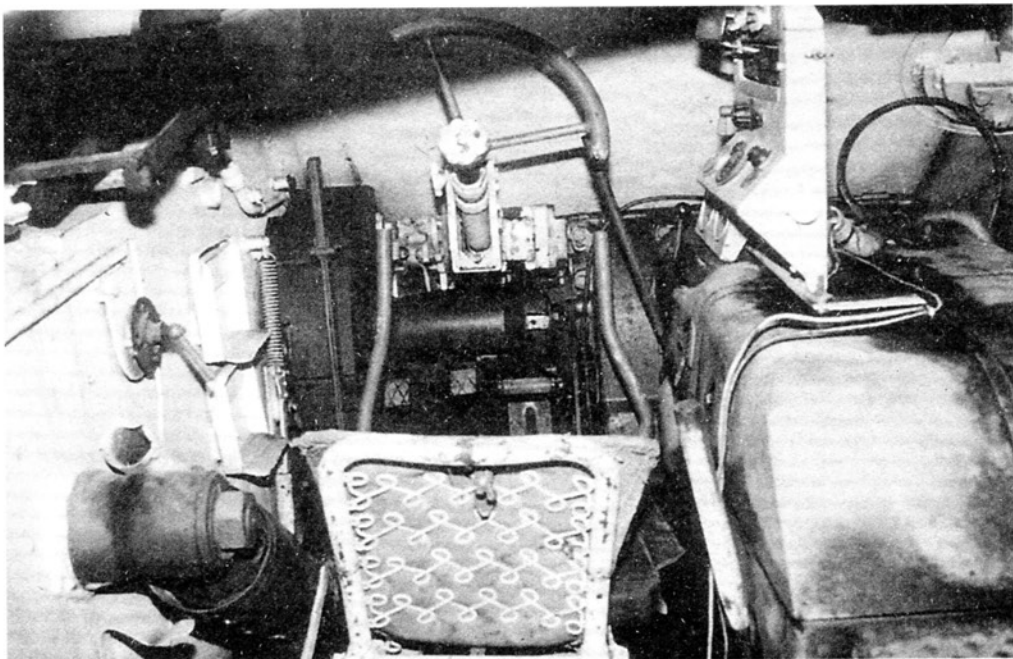

радиота в днище был оборудован аварийный люк.

Верхняя ветвь гусеницы и вертикальная часть борта корпуса прикрывались 6-мм фальшбортом, который одновременно являлся подкрылком.

БАШНЯ танка — сварная, овальной обтекаемой формы с развитой кормовой нишей. Изготавливалась из катаных броневых листов, соединенных в шип. Лобовая бронеплита соединялась с бортовыми плитами замками типа «ласточкин хвост». Борты и задняя стенка башни были наклонены под углом 25°. На левом борту имелась выштамповка под командирскую башенку. На прототипах и первых серийных

машинах ниже выштамповки располагался лючок для выброса стреляных гильз, который позже заварили, а затем и вовсе ликвидировали. Кроме того в обеих бортах имелись бойницы для стрельбы из личного оружия, которые также позже заваривались.

Передняя стенка башни представляла собой сварную выгнутую бронеплиту, имевшую переменную толщину — 80 мм в нижней части, затем резко уменьшавшуюся до 60 мм, а затем плавно — до 50 мм. В передней стенке башни имелись три выреза: центральный — для установки пушки; правый — для спаренного пулемета; левый — для телескопического прицела

Схема бронирования тяжелого танка «Королевский тигр»

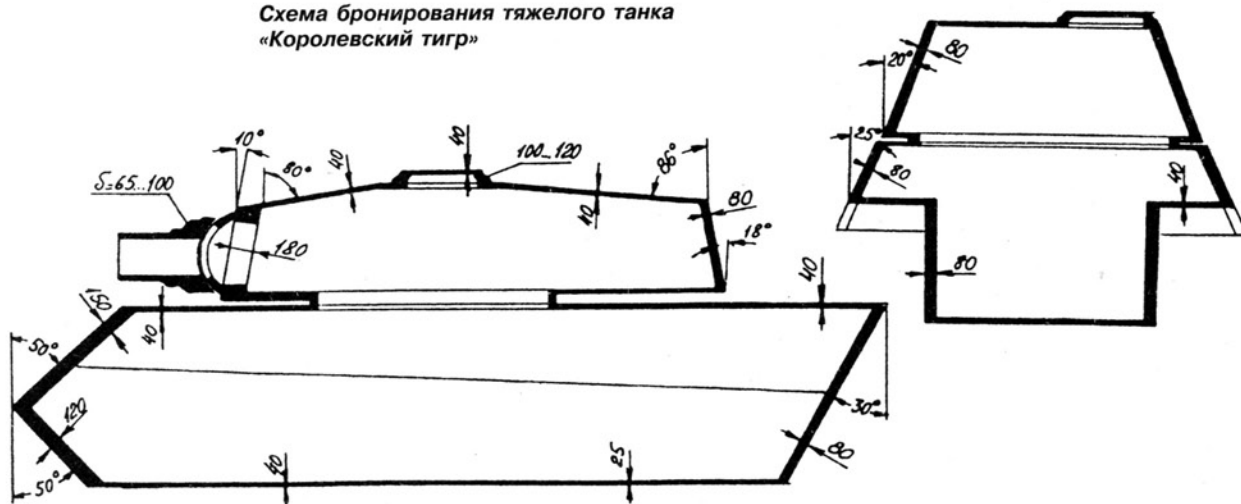

Компоновка башни «типа Порше»

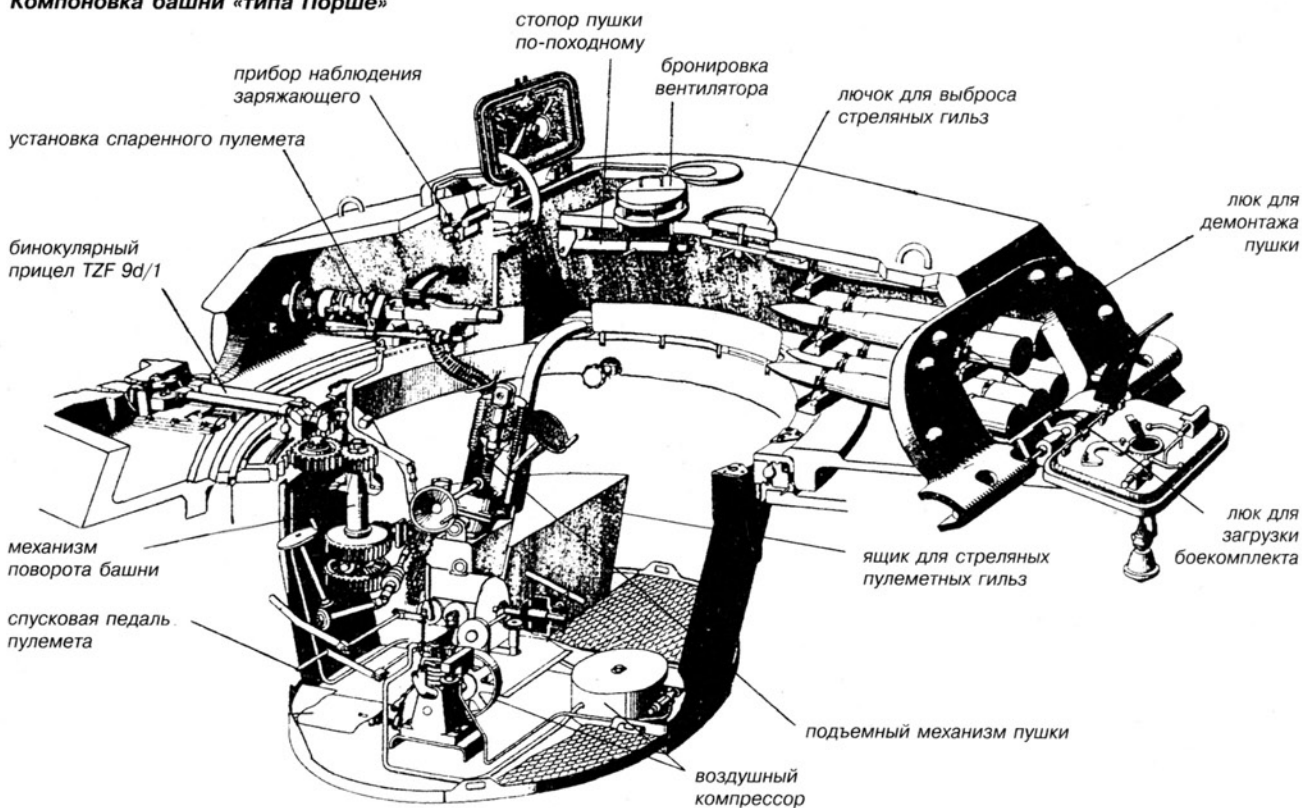

(на танках ранних выпусков, оснащавшихся бинокулярным прицелом, слева от пушки имелись два выреза).

Крыша башни состояла из трех листов: переднего и заднего наклонных, и центрального — горизонтального. На крыше устанавливалась командирская башенка с семью смотровыми приборами и рельсом для крепления зенитного пулемета. По конструкции она была аналогична башен-

ке танка «Тигр» Ausf.E поздних выпусков. Справа от командирской башенки располагался прямоугольный посадочный люк заряжающего, а перед ним — прибор наблюдения. Кроме того, в крыше башни устанавливался вентилятор, имелись лючки для выброса стреляных гильз и установки устройства ближнего боя, а в кормовом листе — люк для монтажа и демонтажа пушки, закрывавшийся массивной крыш-



Маска пушки танка с башней «типа Хеншель». Во фланце маски — амбразура спаренного пулемета

Компоновка башни «типа Хеншель»

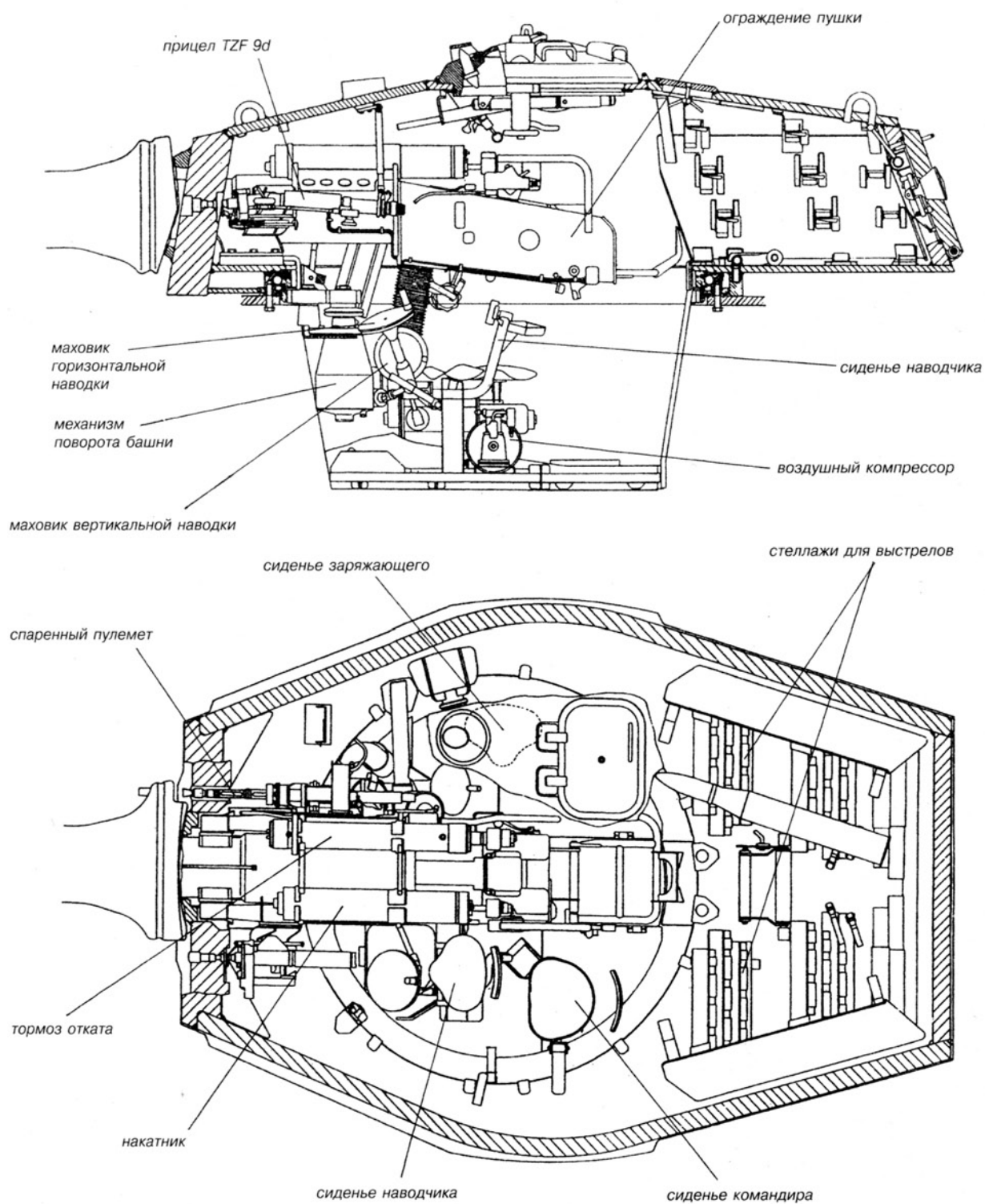

кой на болтах, в которой, в свою очередь, имелся люк для погрузки боеприпасов и аварийного выхода из танка.

Начиная с 51-й машины была введена новая башня «типа Хеншель», отличавшейся от вышеописанной башни «типа Порше» более простой конфигурацией, расположением люков и лючков в крыше, полным отсутствием каких-либо отверстий в бортах и отсутствием люка для демонтажа пушки в кормовом листе. Гнутый лобовой лист заменили сплошным прямым бронелистом толщиной 180 мм. Наконеч, ввели новую маску грушевидной формы, заимствованную у тяжелого танка «Пантера II». В новой башне пушка устанавливалась с некоторым смещением вправо от продольной оси танка.

Диаметр башенного погона в свету составлял 1850 мм.

Башня приводилась во вращение гидравлическим поворотным механизмом, заимствованным у танка «Тигр» Ausf.E. Скорость поворота зависела от частоты вращения коленчатого вала. При 2000 об/мин и включенной повышающей передаче башенного привода башня совершала полный оборот за 19 с, при 1000 об/мин и выключенной повышающей передаче — за 77 с. В ручном режиме для полного оборота башни наводчику необходимо было сделать 700 оборотов маховика.

Снаружи корпус и башня танка покрывались «циммеритом», поверх которого наносилась камуфляжная окраска, изнутри они были выкрашены в темно-желтый цвет.

ВООРУЖЕНИЕ. Основное вооружение «Королевского тигра» — пушка 8,8 см KwK 43 калибра 88 мм, производившаяся на заводе фирмы Fg.GaPu во Франкфурте-на-Майне. Ствол орудия имел длину 71 калибр — 6298 мм; вместе с дульным тормозом — 6595 мм. Масса пушки — 1605 кг, а всей установки вместе с маской — 2265 кг. Начальная скорость бронебойного снаряда — 1000 м/с. Предельная длина отката — 580 мм. Вертикальная наводка — в пределах от -8° до $+15^\circ$.

Пушка снабжалась вертикальным клиновым затвором и полуавтоматикой ко-

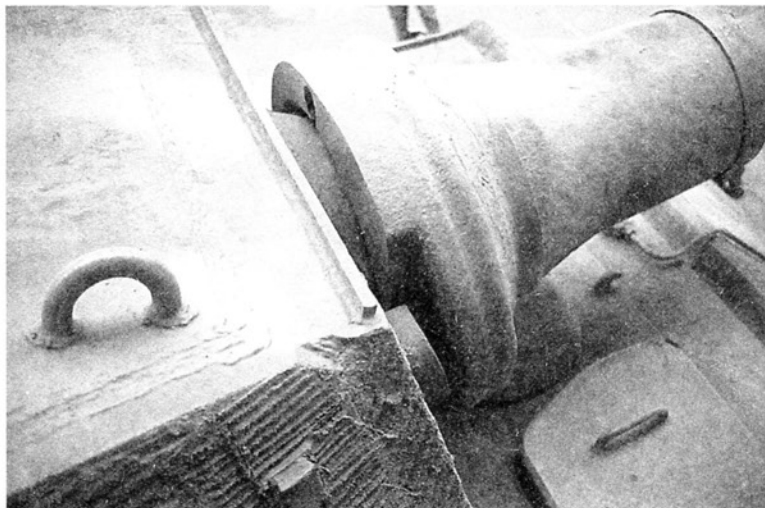

Вид сверху на маску 88-мм пушки

пирного типа. Противооткатные устройства были смонтированы над стволом орудия и состояли из гидравлического тормоза отката (справа) и воздушно-жидкостного накатника (слева). Подъемный механизм пушки — винтового типа.

Пушка уравнивалась с помощью специального уравнивающего механизма, располагавшегося в башне с правой стороны от пушки. Спусковой механизм электрического типа с предохранительным устройством.

В боевом отделении под сиденьем наводчика устанавливался воздушный компрессор для продувки ствола пушки после каждого выстрела. Устройство продувки ствола заканчивалось двумя форсунками по обе стороны затворного кольца. Поток воздуха выдувал пороховые газы из зарядной камеры и предотвращал их поступление в боевое отделение.

С пушкой был спарен 7,92-мм пулемет MG 34 (на танках последних выпусков — MG 42). Курсовой пулемет размещался в лобовом листе корпуса в шаровой установке. На командирской башенке на рельсе устройства для зенитной стрельбы Fliegerbeschussgerät 42 можно было установить пулемет MG 34.

Танки «Королевский тигр» первоначально оснащались бинокулярным телес-

Эта 88-мм пушка была установлена на «Королевском тигре», подбитом летом 1944 года во Франции. Ныне — это экспонат военно-исторического музея в Дрездене



**Выстрелы к 88-мм
пушке:
бронейные,
кумулятивный и
осколочно-фугасный**

8,8 cm Pzgr Patr 39 — 1
Kw K 43

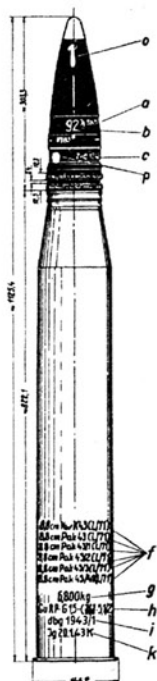

8,8 cm Pzgr Patr 39 — 1 AI
Kw K 43

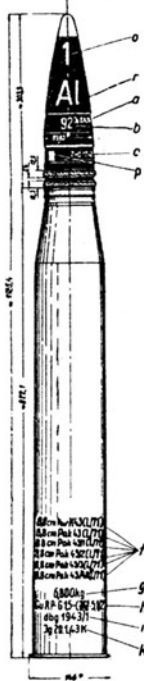

8,8 cm Gr Patr 39 HI
Kw K 43

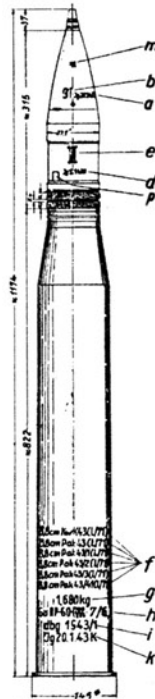

8,8 cm Sprgr Patr 43
Kw K 43

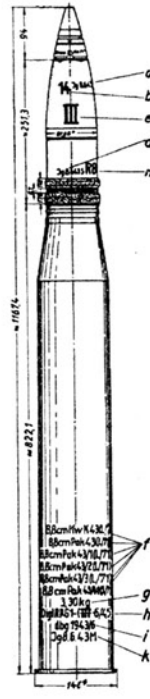

копическим шарнирным прицелом TZF 9d/1, а затем монокулярным телескопическим шарнирным прицелом с переменным увеличением TZF 9d. Шарнирное соединение прицела обеспечивало свободу перемещения объективной части вместе со спаренной установкой пушки и пулемета по всему диапазону вертикального угла обстрела при неподвижном окуляре. Окулярная часть прицела шарнирно подвешивалась к крыше башни и имела регулировку по высоте.

Особенностью оптической схемы с переменным увеличением являлось наличие трех линз оборачивающей системы вместо двух, обычно применявшихся в танковых телескопических прицелах с постоянным

увеличением. Первая линза оборачивающей системы была закреплена в корпусе прицела неподвижно. Вторая и третья линзы были связаны между собой кулисным механизмом и включались в оптическую схему попеременно. При включении второй линзы прицел давал 5-кратное увеличение с полем зрения 12,5°, при включении третьей линзы 2,5-кратное увеличение с полем зрения 25°.

Курсовой пулемет MG 34 оснащался 1,8-кратным телескопическим прицелом KZF 2.

Боекомплект пушки состоял из 84 (у первых 50 танков из 77) выстрелов, которые укладывались в нише башни (22) и нишах подбашенной коробки в отделении

**Прогресс в развитии
германских танковых
орудий наглядно
демонстрируется
сравнением
пороховых зарядов
выстрелов к 88-мм
пушке KwK 43 L/71
(вверху) и 75-мм
пушке KwK 37 L/24
(внизу)**

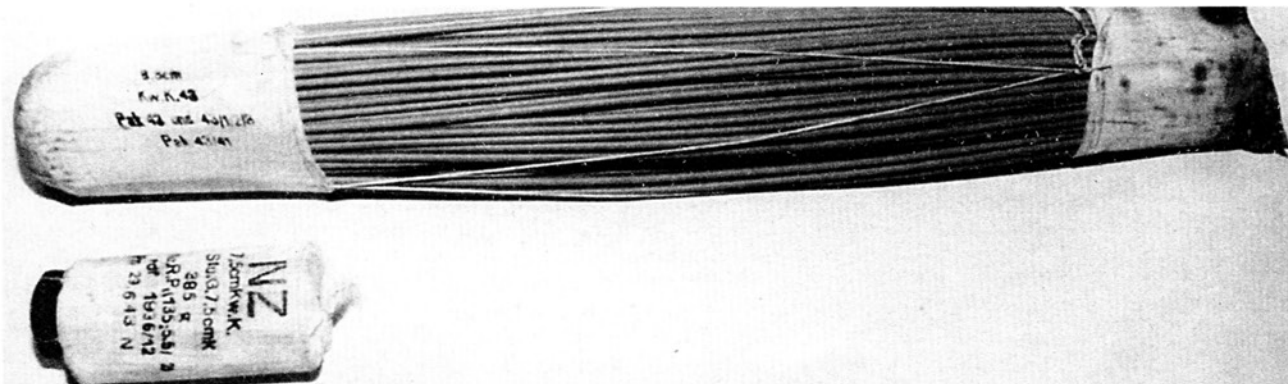

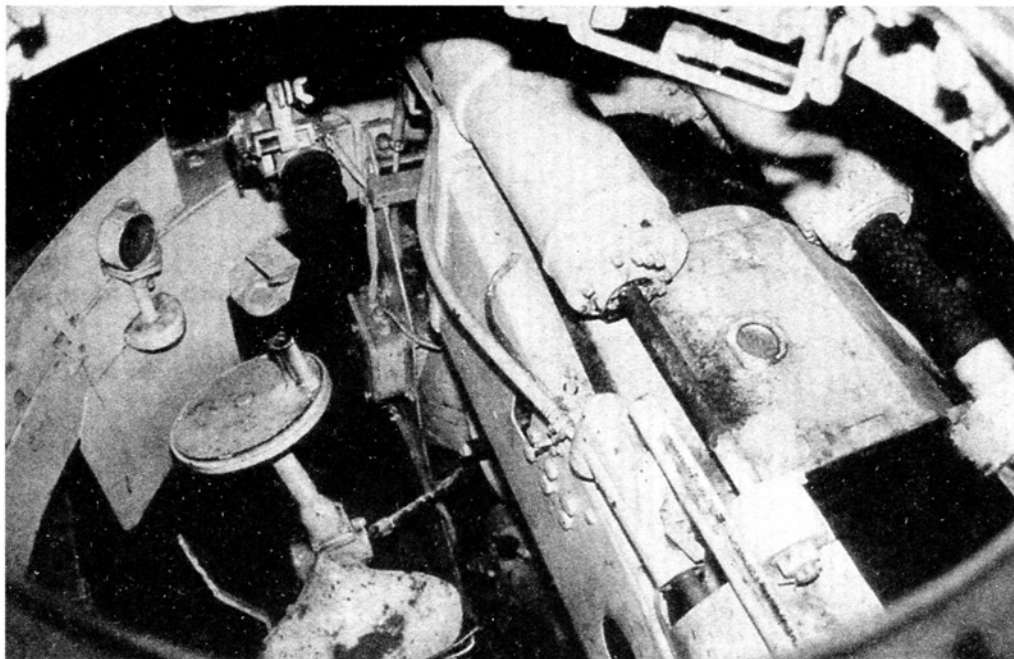

Вид в башню через люк командира. Справа — казенник пушки, слева — сиденье наводчика и маховик ручного привода механизма поворота башни

управления и боевом отделении. Боекомплект пулеметов составлял 4800 патронов.

В качестве вспомогательного вооружения танк оснащался «устройством ближнего боя» (Nahkampfgerat) — mortar калибра 26 мм, в боекомплект которой входили дымовые, осколочные и осколочно-зажигательные снаряды. Mortirka располагалась в правой части крыши башни.

ДВИГАТЕЛЬ И ТРАНСМИССИЯ. На танке «Тигр II» устанавливался 12-цилиндровый карбюраторный четырехтактный двигатель Maybach HL 230P30 мощностью 700 л.с. (515 кВт) при 3000 об/мин (на практике число оборотов не превышало 2500). Диаметр цилиндра 130 мм. Ход поршня 145 мм. Цилиндры располагались

ХАРАКТЕРИСТИКИ СНАРЯДОВ ОРУДИЯ KwK 43 L/71

Тип снаряда	PzGr 39/43 (бронебойный)	PzGr 40/43 (подкалиберный)	HiGr 39 (кумулятивный)
Масса снаряда, кг	10,16	7,5	7,65
Начальная скорость, м/с	1000	1130	600
Бронепробиваемость, мм, при угле встречи 0° на дистанции, м:			
500	185	217	90
1000	165	193	90
1500	147	170	90
2000	132	152	90

ПРИМЕЧАНИЕ: Таблица составлена на основании немецких источников.

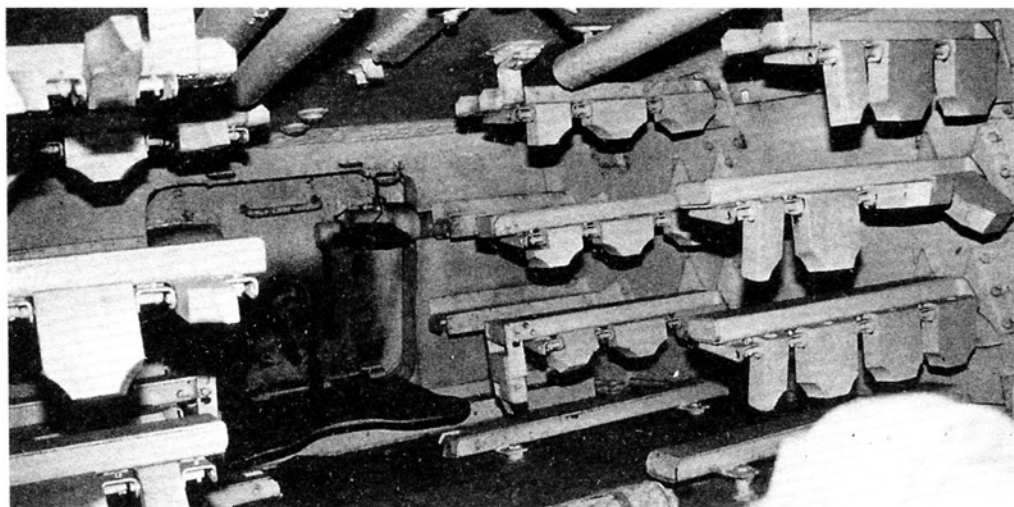

Стеллажи для размещения орудийных выстрелов в нише башни. Между ними — дверца люка для загрузки боеприпасов и аварийного выхода из танка

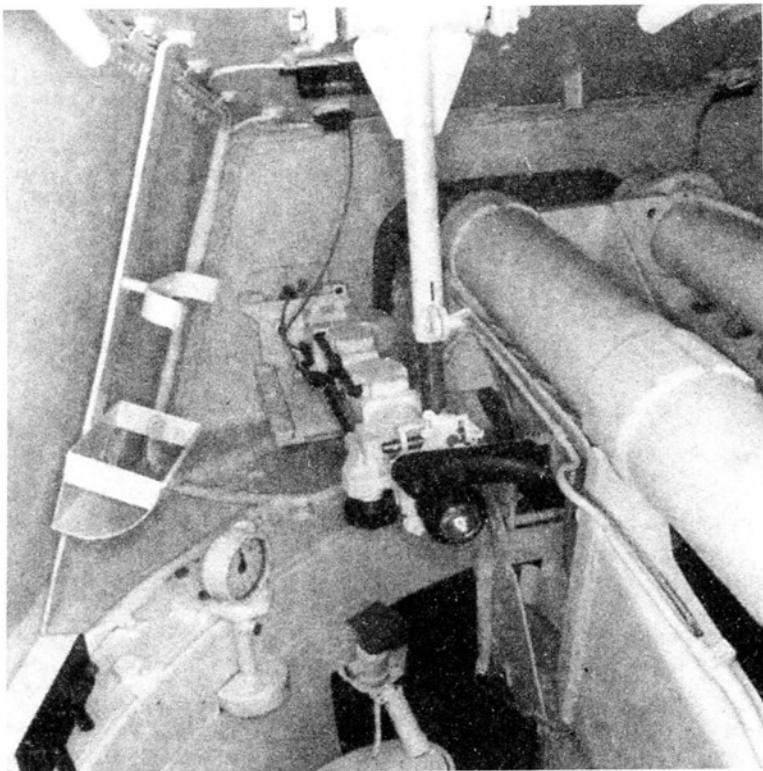

**Интерьер башни.
Вид на телескопический
монокулярный прицел TZF 9d**

V-образно под углом 60°. Степень сжатия 6,8. Сухая масса двигателя 1300 кг.

Топливо — этилированный бензин с октановым числом не ниже 74. Емкость семи бензобаков 860 л. Подача топлива принудительная, с помощью двух диафрагменных насосов Solex. Карбюраторов — четыре, марки Solex 52FFJHD.

Система смазки — циркуляционная, под давлением, с сухим картером. Циркуляция масла осуществлялась тремя шестеренчатыми насосами, из которых один нагнетающий и два отсасывающих.

Система охлаждения — жидкостная. Радиаторов — четыре, соединенных по два последовательно. Емкость радиаторов — около 114 л. По обеим сторонам двигателя располагались вентиляторы типа Zyklon.

Для ускорения запуска двигателя в холодное время года предназначался термосифонный подогреватель, отапливаемый паяльной лампой, которая устанавливалась с наружной стороны кормового листа корпуса.

Запуск двигателя штатно осуществлялся с помощью электростартера. В случае необходимости был возможен запуск двигателя вручную или с помощью пускатча. Рукоятка ручного запуска двигателя соединялась с кулачковой муфтой на коленчатом валу двигателя. Рукоятку вставляли в небольшое отверстие в кормовом листе корпуса с правой стороны, чуть ниже выхлопной трубы. Отверстие закрывалось бронекрышкой.

Для пуска двигателя с помощью пускатча снималась крышка большого люка на уровне коленчатого вала двигателя. Пускатч неподвижно фиксировался на броне танка с помощью двух держателей и шестерни на валу пускатча входила в зацепление с шестерней на коленчатом валу двигателя.

С помощью специального устройства был возможен запуск двигателя танка от двигателей автомобилей Kubelwagen или Schwimmwagen.

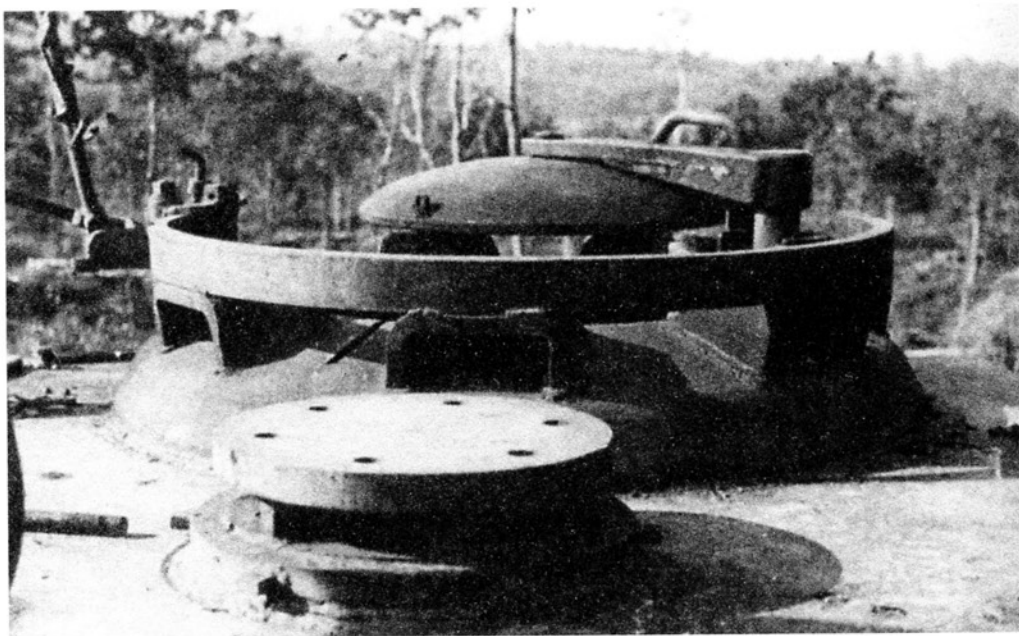

**Броневой колпак
вентилятора
и командирская
башенка танка
«Королевский тигр»**

Трансмиссия состояла из карданной передачи, коробки передач со встроенным главным фрикционом, механизма поворота, бортовых передач и дисковых тормозов. При этом главный фрикцион, коробка передач и механизм поворота, состоявший из двух суммирующих планетарных рядов, конструктивно были объединены в единое целое — двухпоточный механизм передач и поворота.

Коробка передач Maybach OLVAR OG(B) 40 12 16B продукции завода Zahnradfabrik в Фридрихсхафене — безвальная, с продольным расположением осей, восьмиступенчатая, с постоянным зацеплением шестерен, с центральным синхронизатором и индивидуальными тормозами, с полуавтоматическим управлением. Коробка обеспечивала 8 передач вперед и 4 назад. Ее особенностью являлось отсутствие общих валов для нескольких шестерен, каждая шестерня монтировалась на отдельных подшипниках. Коробка снабжалась автоматическим гидравлическим сервоприводом. Для переключения передач было достаточно перевести рычажок, не выжимая педали главного фрикциона. Сервопривод автоматически, без участия водителя, выключал главный фрикцион и ранее включенную передачу, производил синхронизацию угловых скоростей включаемых зубчатых муфт, включал новую передачу, а затем плавно включал и главный фрикцион.

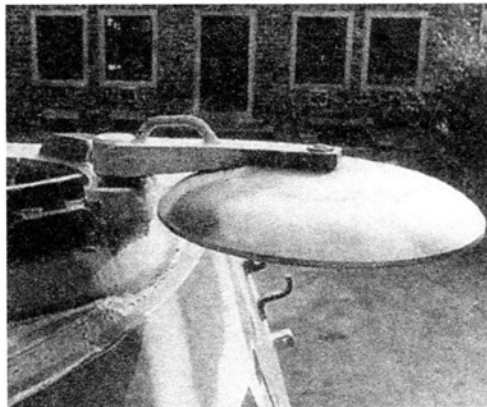

При открывании крышка командирского люка приподнималась и отодвигалась в сторону

В случае отказа гидравлической аппаратуры переключение шестерен и выключение главного фрикциона можно было производить механическим путем. Система смазки шестерен — струйная, с подачей масла в место зацепления при сухом картере.

Особенностью коробки передач танка «Тигр» Ausf.B по сравнению с танком «Тигр» Ausf.E являлось наличие радиатора, охлаждавшего масло. Радиатор располагался в специальном резервуаре с водой, не имевшей циркуляции и заменявшейся вручную.

Многодисковый главный фрикцион с трением рабочих поверхностей в масле был конструктивно встроен в коробку передач, так же как и стояночный тормоз.

Варианты нештатного запуска двигателя

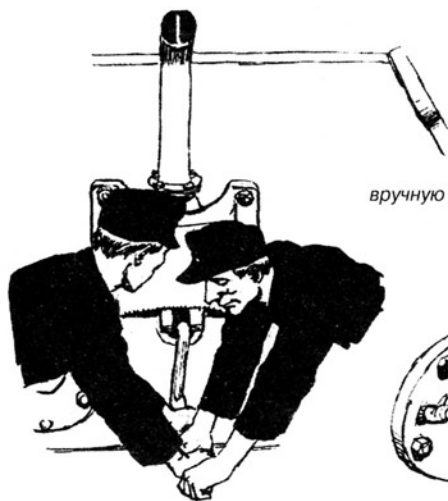

вручную

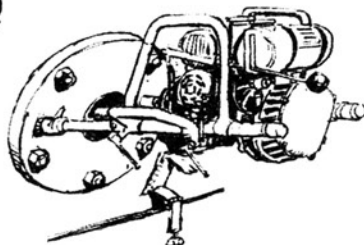

с помощью пускателя



от двигателя автомобилей Kubelwagen и Schwimmwagen

У обоих вариантов «Королевского тигра» проушины для крепления буксирных се­рег выполнялись из бортового броневго листа

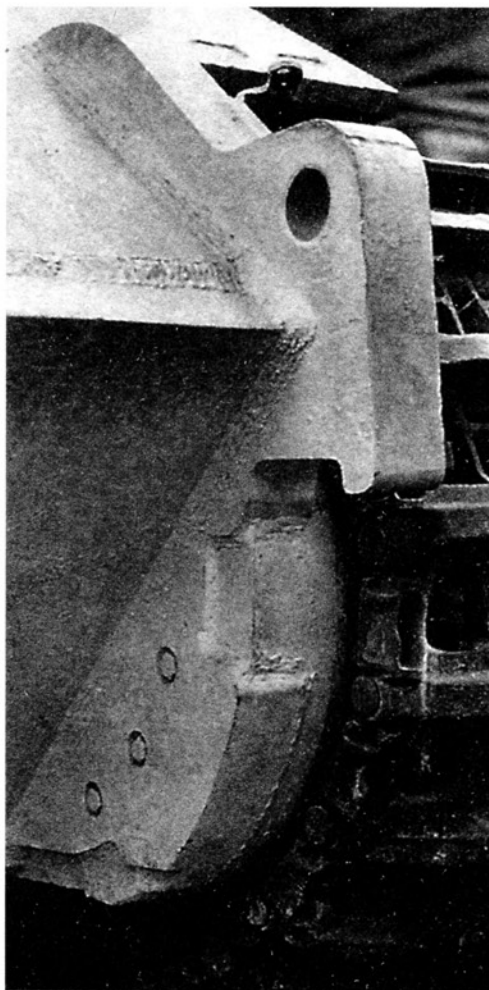

Фрикционно-шестеренчатый механизм поворота с двойным подводом мощности обеспечивал танку по два фиксированных радиуса поворота на каждой передаче. При этом максимальный радиус составлял 114 м, минимальный — 2,08 м. Более крутые повороты при включенной передаче, в том числе вокруг отстающей гусеницы, трансмиссией танка не обеспечивались. При нейтральном положении коробки передач был возможен поворот вокруг центра тяжести танка движением забегающей гусеницы вперед и отстающей назад с радиусом $B/2$, где B — ширина танка.

Бортовые передачи — двухрядные, комбинированные, с разгруженным ведомым валом.

Механические дисковые тормоза LV 900.4 были разработаны инженером Клауе и изготовлены фирмой Argus.

ХОДОВАЯ ЧАСТЬ танка применительно к одному борту состояла из девяти цельнометаллических сдвоенных опорных катков с внутренней амортизацией, расположенных в шахматном порядке в два ряда (пять катков во внешнем ряду, четыре — во внутреннем). Размеры катка — 800x95 мм.

Подвеска — индивидуальная, торсионная, одновальная. Диаметр торсиона — 60...63 мм. Балансиры передних и задних опорных катков снабжались гидравлическими амортизаторами, размещенными внутри корпуса.

Ведущие колеса переднего расположения имели два съемных зубчатых венца по 18 зубьев в каждом. Зацепление цевочное.

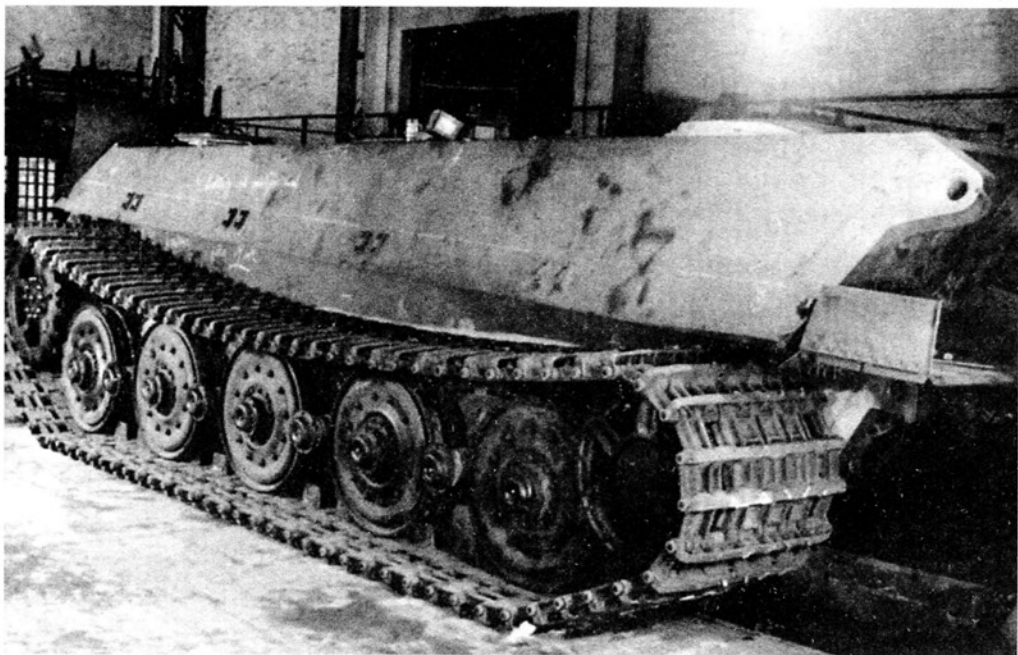

Корпус и ходовая часть танка «Королевский тигр»

Направляющие колеса диаметром 650 мм имели металлические бандажы и кривошипные механизмы натяжения гусениц.

Гусеницы стальные, мелкозвенчатые, из 92 траков каждая (46 гладких траков, 46 — двухребневых траков). Ширина боевых гусениц Kgs 73/800/52 — 818 мм, транспортных Kgs 73/660/52 — 658,5 мм. Транспортные гусеницы танка «Королевский тигр» представляли собой боевые гусеницы «Пантеры» и использовались при перевозке по железной дороге.

ЭЛЕКТРООБОРУДОВАНИЕ было выполнено по однопроводной схеме. Напряжение 12 В. Источники: генератор Bosch GTLN 700/12-1500L1 мощностью 0,7 кВт, два аккумулятора Bosch емкостью 150 А.ч. Аккумуляторные батареи соединялись параллельно. При нажатой кнопке пуска стартера батареи с помощью переключателя SF/Se8 переключались на последовательное соединение, обеспечивавшее напряжение в 24 В необходимое для работы стартера. Потребители: электростартер Bosch BPD 6/24 мощностью 4,4 кВт и напряжением 24 В, система зажигания, башенный вентилятор, контрольные приборы, подсветка прицела, приборы звуковой и световой сигнализации, аппаратура внутреннего и внешнего освещения, звуковой сигнал, спуски пушки и пулеметов. Боевое отделение оснащалось электрическим обогревателем мощностью 100 Вт.

СРЕДСТВА СВЯЗИ. Все танки оснащались радиостанцией Fu 5, имевшей дальность действия 6,4 км телефоном и 9,4 км телеграфом, и системой внутренней связи Bordsprechanlage B.

СПЕЦИАЛЬНОЕ ОБОРУДОВАНИЕ. Система пожаротушения — автоматическая, включала в себя пять зарядов огнегасящей смеси СВ общей емкостью 3 л. Термодатчики, соединенные с четырьмя форсунками, были расположены в частях моторного отделения, наиболее подвер-

женных возникновению пожара. Если температура в силовом отделении превышала 120°C, то система разбрызгивала один заряд смеси в течении 7 с. Если пожар не удавалось погасить, то срабатывал другой заряд и т.д. Сигнализация была выведена на панель приборов механика-водителя.

ТАКТИКО-ТЕХНИЧЕСКИЕ ХАРАКТЕРИСТИКИ ТАНКА Tiger Ausf.B

Боевая масса, т	69,8 (68,5)
Экипаж, чел.	5
Габаритные размеры, мм:	
длина с пушкой вперед	10286 (10280)
длина корпуса	7380
ширина	3755
высота	3090
клиренс	495
Высота линии огня, мм	2260
Толщина брони, мм:	
лоб корпуса	150
борт и корма	80
крыша	40
днище	40 — 25
лоб башни	180 (80—60—50)
борт и корма	80
Макс. скорость движения, км/ч:	
по шоссе	38
по пересеченной местности	20
Запас хода, км:	
по шоссе	170
по пересеченной местности	120
Преодолеваемые препятствия:	
угол подъема, град.	35
ширина рва, м	2,5
высота стенки, м	0,85
глубина брода, м	1,6
Длина опорной поверхности, мм	4120
Удельное давление, кг/см ²	1,02
Удельная мощность, л.с./т	10,3

ПРИМЕЧАНИЕ: в скобках приведены отличающиеся данные танка с башней «типа Порше».



БОЕВОЕ ПРИМЕНЕНИЕ

«Королевские тигры» поступали на вооружение тяжелых танковых батальонов (schwere Panzerabteilung — sPzAbt), в которых заменяли танки «Тигр I». Никаких новых частей для оснащения этими танками ни в вермахте ни в войсках СС не создавалось. Батальоны отзывались с фронта и в учебных центрах на полигонах в Ордурфе и Падерборне получали новую материальную часть и проходили переподготовку. Последняя облегчалась использованием на «Королевском тигре» большого количества стандартных для других немецких танков узлов и агрегатов. В частности, органы управления практически полностью соответствовали таковым на простом «Тигре».

Организационно к весне 1944 года немецкий тяжелый танковый батальон включал в себя три танковых роты по три взвода в каждой. Взвод состоял из четырех машин, рота — из 14 (из них два — командирских). С учетом трех штабных танков батальон по штату должен был иметь 45 боевых машин.

Одним из первых получил новые танки 503-й батальон. 25 мая 1944 года его сняли с Восточного фронта и отправили в тыл для отдыха и пополнения. В июне 1944 года в Ордурфе батальон получил 12 «королевских тигров» с башней Порше и 33 «Тигра», доведя таким образом численность парка до штатных 45 машин. Новы-

ми танками вооружили 1-ю роту. 27 июня батальон отправили на Западный фронт, куда часть прибыла лишь в начале июля из-за постоянных задержек на железной дороге. Танки были выгружены с поезда в Дре, примерно в 80 км западнее Парижа. «Королевским тиграм» потребовались четыре ночи, чтобы пройти оставшиеся 200 км до фронта. Движение днем было невозможно из-за полного господства в воздухе авиации союзников. 6 июля батальон понес первые потери — неподалеку от Мезидона «Тигр» фельдфебеля Зайделя рухнул с моста. Эвакуировать и восстановить боевую машину не удалось. На следующий день батальон сосредоточился в окрестностях Кана, поступив в оперативное подчинение 22-му танковому полку 21-й танковой дивизии.

Сражение в Нормандии было в самом разгаре. Находившиеся здесь 101-й и 102-й тяжелые танковые батальоны СС были вооружены танками «Тигр» Ausf.E. В мае 1944-го пять новых «Королевских тигров» поступили в штабную роту Учебной танковой дивизии (Panzer-Lehr-Division). Однако, из-за технических неисправностей эти танки вышли из строя незадолго до высадки союзников. Так что прибытие sPzAbt 503 было весьма кстати.

Первой боевой операцией батальона стала ликвидация прорыва противника около Коломбеля. В этом бою «тигры» 3-й

Первые пятьдесят «королевских тигров» оснащались башней «типа Порше»



Сравнительные размеры танков
«Королевский тигр» и «Пантера»

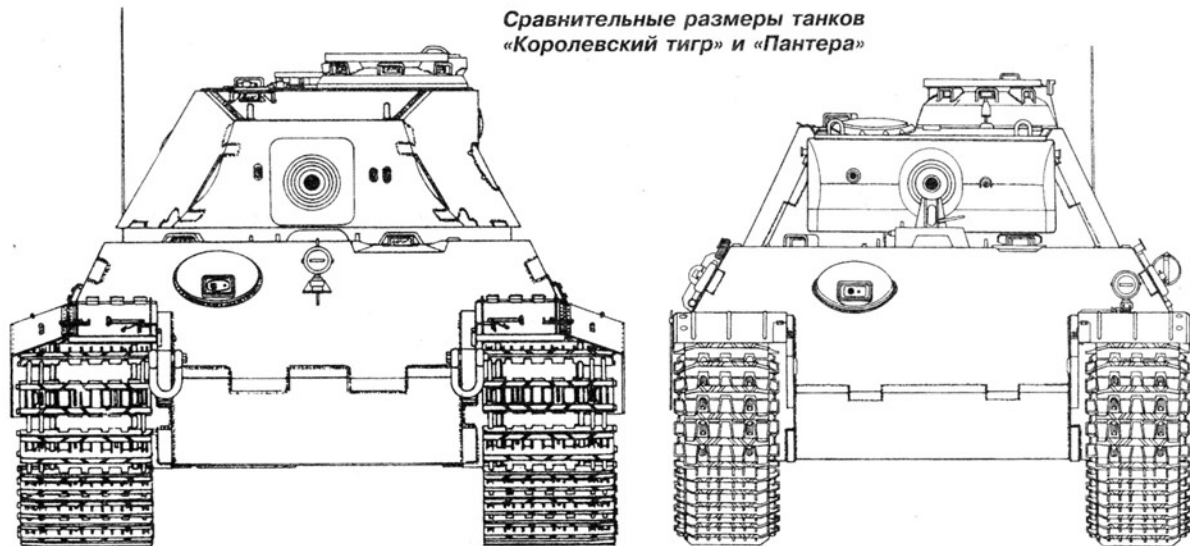

роты подбили 12 «шерманов» 148-го королевского танкового полка. Два «шермана» были захвачены в исправном состоянии. С одного из них сняли башню и использовали в батальоне в качестве эвакуационного тягача. 18 июля союзники начали операцию Goodwood. Немецкие позиции у Кана подверглись налету 2100 самолетов союзников! Авиация стала для союзников наиболее эффективным средством борьбы с немецкими танками. Благо у них было абсолютное господство в воздухе. В эти дни, если верить горькой шутке немецких солдат, у них стал вырабатываться так называемый «немецкий взгляд», то есть взгляд, устремленный в небо в ожидании очередной атаки английских или амери-

канских Jabo (Jagdbombenflugzeug — истребитель-бомбардировщик) — «темpestов», «тайфунов» и «тандерболтов».

В результате авианалета в 3-й роте 503-го тяжелого танкового батальона один танк был сожжен, а другой опрокинуто близким разрывом авиабомбы. Не получили повреждений только восемь танков, но лишь шесть из них смогли занять боевые позиции. Вскоре два «тигра» были подбиты «дружественным огнем» 88-мм зенитной пушки. К концу дня в 3-й роте остался один исправный танк.

Что касается 1-й роты, то она совместно с 1-м батальоном 22-го танкового полка контратаковала вдоль дороги Троарн — Кан. «Королевские тигры» оказались бук-



Во внешнем виде стоящих рядом «Пантеры» и «Королевского тигра» прослеживается их явное «родственное» сходство



I



II



III

1.



100



101



111



112



113



114



121



122



123



124



131



132



133



134

2.



200



201



211



212



213



214



221



222



223



224



231



232



233



234

3.



300



301



311



312



313



314



321



322



323



324



331



332



333



334



*Слева и внизу:
«королевские тигры»
из состава 3-й роты
503-го тяжелого
танкового батальона
проводят боевые
стрельбы на
полигоне недалеко
от Труа. Франция,
август 1944 года*

важно в эпицентре наступления 8-го английского корпуса. Три его бронетанковые дивизии — Гвардейская, 11-я и 7-я — обрушились на немецкие позиции утром 18 июля.

Головные части 11-й бронетанковой дивизии в 7.30 двинулись с исходного рубежа и в течение первых двух часов быстро продвигались вперед, прежде чем встрети-

ли упорное и все усиливавшееся сопротивление противника. Вокруг деревни Каньи всего четыре 88-мм зенитных орудия из 16-й авиаполевой дивизии избежали бомбового удара союзной авиации. Полковник Ганс фон Люк, командир 21-й танковой дивизии, угрожая расстрелом, заставил командира зенитных орудий забыть про их назначение как средство





«Королевские тигры» из состава 3-й роты 503-го тяжелого танкового батальона на полигоне недалеко от Труа. Франция, август 1944 года

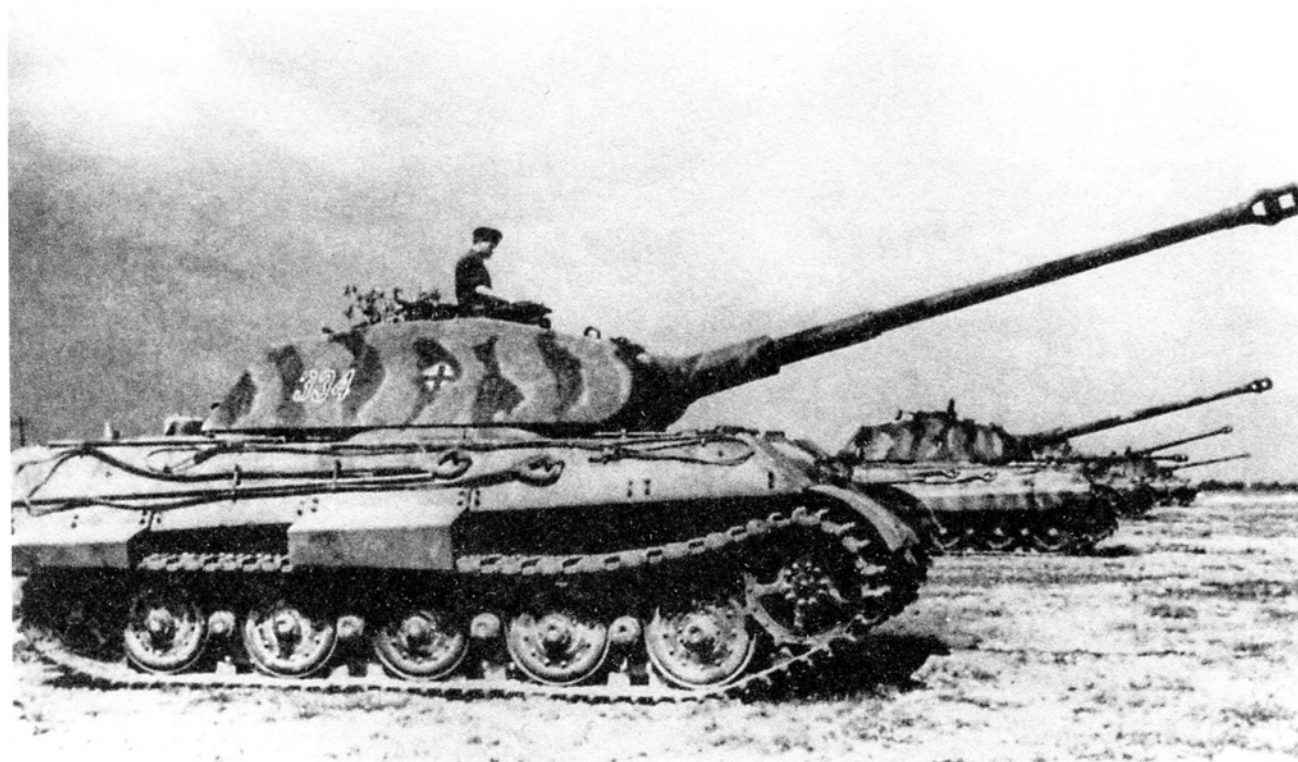



Экипажи 1-й роты 503-го танкового батальона готовят к бою свои «королевские тигры». Нормандия, июнь 1944 года

борьбы с самолетами и открыть огонь по приближавшимся английским танкам. Из 16 появившихся в зоне обстрела «шерманов» одиннадцать были уничтожены только этими четырьмя 88-мм орудиями. Было уже 4 часа дня, когда Гвардейская танковая дивизия вступила в деревню Каньи. Когда другие английские части пересекли железнодорожную насыпь дороги Кан — Вимон и попытались идти дальше на Бургибю, они натолкнулись на сильный огонь «четверок» 22-го танкового полка, «королевских тигров» и «тигров» 503-го тяжелого танкового батальона. Автомашинна, на которой находился единственный в 11-й бронетанковой дивизии передвижной пункт связи с авиацией, была уничтожена в первые же часы боя, так что наземные войска оказались без авиационной поддержки. Между тем Гвардейская и 7-я бронетанковые дивизии сильно задер-

жились в тылу, так как образовались огромные пробки у проходов через английские минные поля. Не имея поддержки, головная 29-я бронетанковая бригада попала в тяжелое положение едва углубившись в немецкую оборону. Единственный полк 7-й бронетанковой дивизии, который должен был присоединиться к атаке 29-й бронетанковой бригады, избежав хаоса у реки Орн, добрался до бригады только к 17.00, когда та уже потеряла до 50% своих танков, а общие потери 11-й бронетанковой дивизии составили 126 танков. Гвардейская бронетанковая дивизия в этом первом своем сражении лишилась 60 танков. В этот день танкисты 503-го тяжелого танкового батальона записали на свой боевой счет 40 английских танков. Собственные безвозвратные потери составили три «королевских тигра» и четыре танка «Тигр I».

«Королевский тигр» из состава 1-й роты 503-го тяжелого танкового батальона, подбитый в Нормандии



**«Шерман-
файэфлай»**
из состава
29-й английской
танковой бригады.
Бельгия, Намюр,
декабрь 1944 год



Уже в первые дни после высадки союзники с огорчением убедились, что из всего их танкового вооружения кое-как бороться с «тиграми» могли только английские боевые машины вооруженные 17-фунтовыми пушками: танки «Шерман-файэфлай» и «Челленджер», САУ «Ахиллес» и «Арчер». Первой, адекватно вооруженной американской машиной стала 90-мм самоходная пушка М36, появившаяся на Западном фронте в сентябре 1944 года.

Впрочем, вот что вспоминает по этому поводу Чарльз Гейселл, воевавший в чине лейтенанта в 628-м американском батальоне истребителей танков: «Наша часть

**Английский танк
поддержки
А30 «Челленджер»**



была одной из немногих, оснащенных новым истребителем танков М36 с 90-мм пушкой. Большинство других батальонов оснащалось истребителями танков М10, вооруженных трехдюймовыми пушками. Когда мы получали новые машины, нам сказали, что наша 90-мм пушка превосходит 88-мм немецкую. Но в первом же бою роты «В» нашего батальона с единственным «Королевским тигром» мы обнаружили, что наши бронестойкие снаряды не могут пробить башенную броню немецкого танка. Только попав в верхнюю часть башни удалось вывести его из строя. В этом коротком бою рота «В» понесла потери. До конца войны нашему батальону с большим трудом удалось подбить еще только один «Королевский тигр».

Союзники использовали и другие способы борьбы с тяжелыми немецкими танками. Один из таких способов описал участник Второй мировой войны генерал-лейтенант армии США Джеймс Холлингсворт: «16 — 19 ноября 1944 года шли бои на реках Ворм и Рер. 2-й батальон 67-го танкового полка оказался лицом к лицу с 22 «королевскими тиграми». Мы применили прием ТОТ (Time-on-target). Этот прием заключался в одновременном залпе всех имеющихся огневых средств по одной цели. Ведя огонь из 105-, 155-, 203- и 240-мм орудий, мы заставили противника повернуть назад. На поле боя остались гореть три «Королевских тигра». Наши танковые 75- и 76-мм пушки не могли пробить броню немецких танков. 90-мм пушки истребителей танков из 201-го батальона также оказались бессильны. Слава Богу, нас выручила артиллерия».



Красноармейцы осматривают тяжелый танк «Тигр-Б», подбитый на Сандомирском плацдарме. Судя по многочисленным вмятинам, пробойнам и отсутствию кормовых листов башни, этот танк подвергся обстрелу из различных артсистем с целью выяснения его поражаемости. Польша, август 1944 года



Советские офицеры осматривают трофейный «Королевский тигр» № 502. Польша, август 1944 года



«Королевский тигр» № 502, захваченный на Сандомирском плацдарме. На фальшборте машины надпись: «Захвачен 13-8-44 г. 3 б-н 53 танк. бригада 6 танк. корпус». Польша, август 1944 года

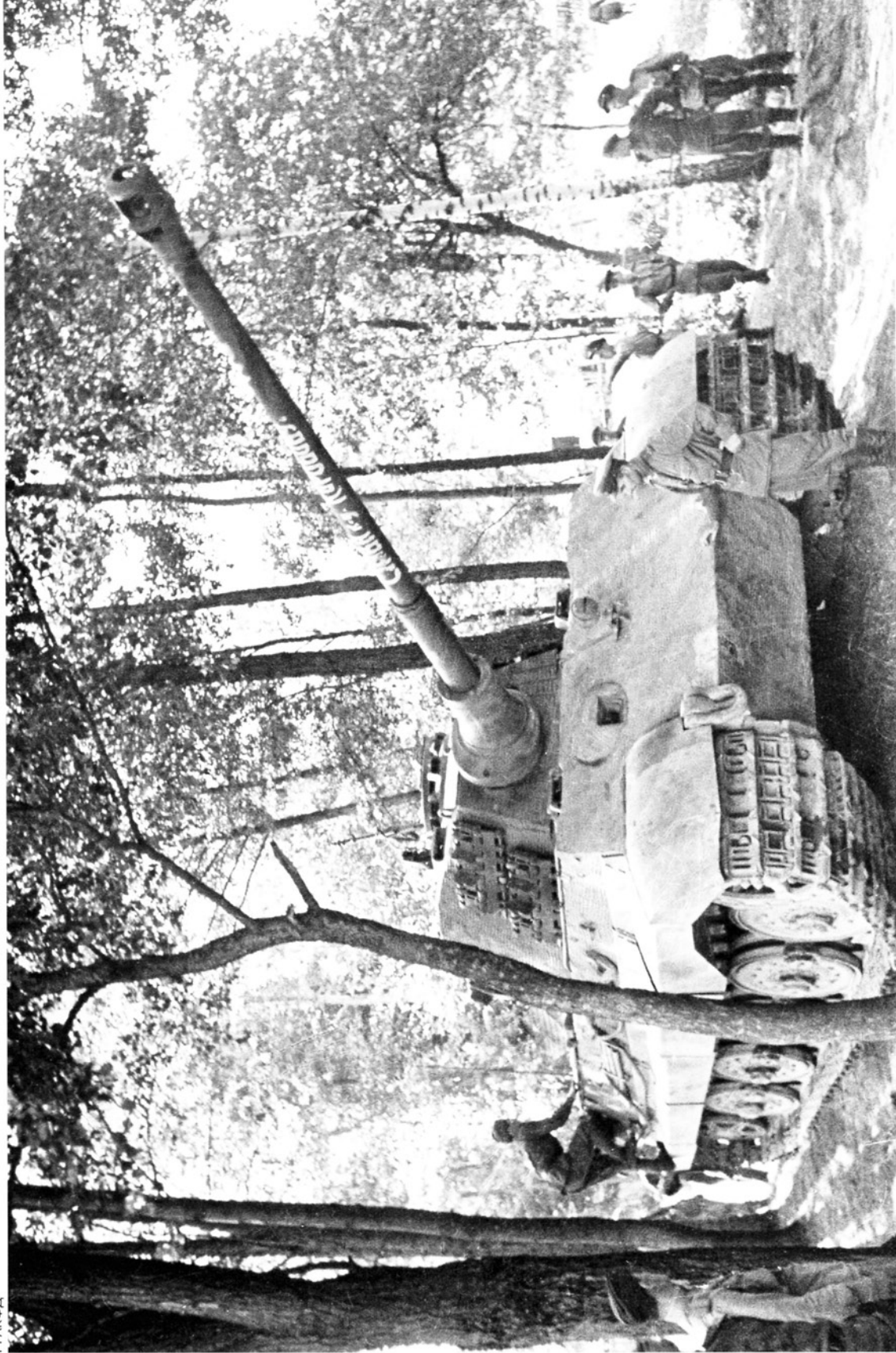

На стволе танка № 502 надпись: «Слава к-ну Коробову». Эту машину сегодня можно увидеть в Военно-историческом музее бронетанкового вооружения и техники в Кубинке



Этот «Королевский тигр» из танковой дивизии СС «Мюнхенберг» был подбит в Берлине на площади у Потсдамского вокзала. Май 1945 года



Выставка трофейной боевой техники в Центральном парке культуры и отдыха имени Горького в Москве. На переднем плане — «Королевский тигр». Весна 1946 года

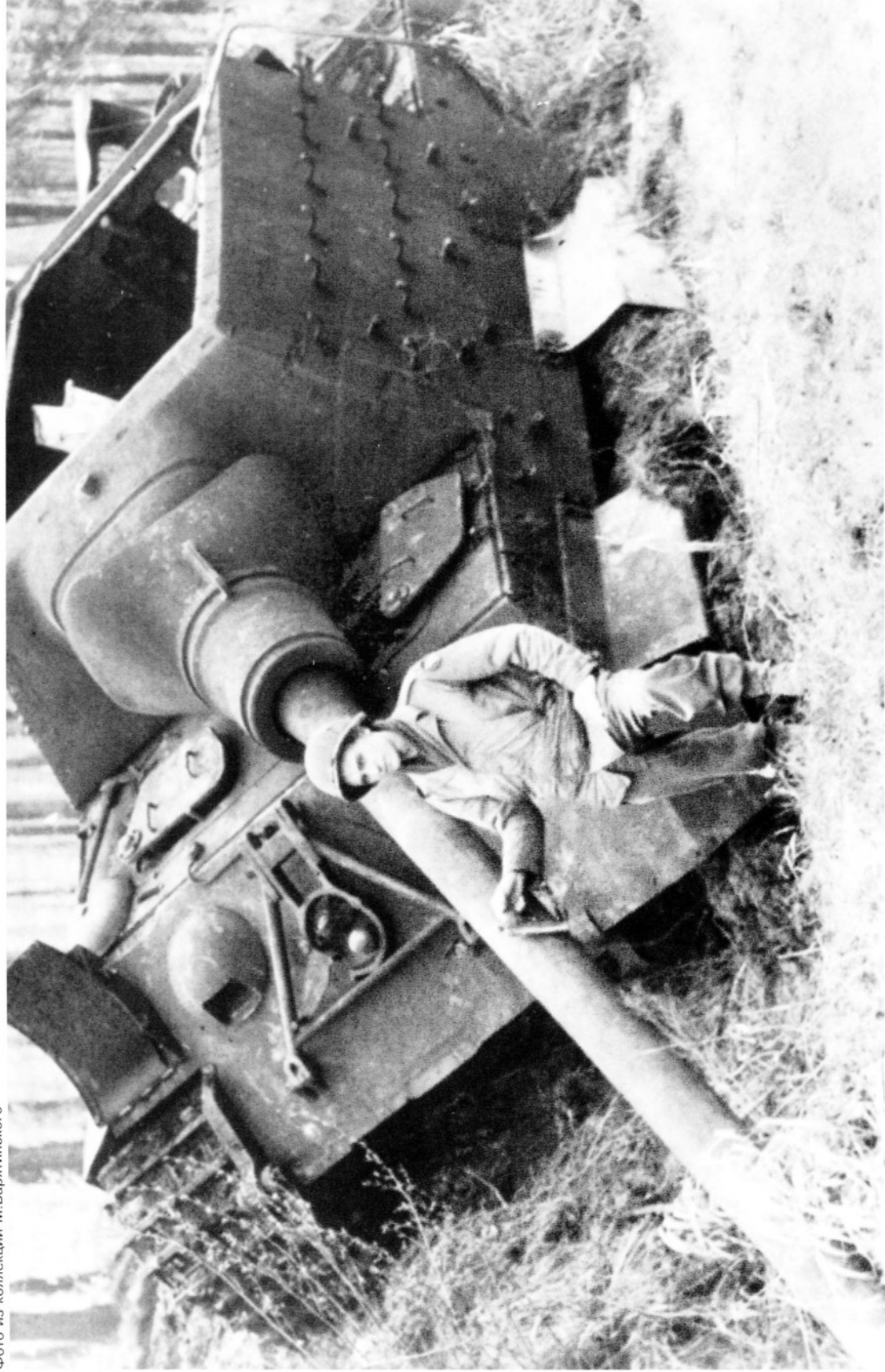

Американский солдат рядом с уничтоженным САУ «Ягдтигр». 1945 год. Судя по всему, боекомплект 128-мм выстрелов детонировал достаточно часто. В результате вышибало вверх крышу рубки, крепившуюся болтами



Трофейный «Ягдтигр» во время испытаний на НИБТПолигоне в Кубинке. 1947 год.



Английские САУ — истребители танков, вооруженные 17-фунтовыми пушками: «Ахиллес» (на фото слева) и «Арчер» (внизу)

А что же 503-й батальон? 12 августа «королевские тигры» получила его 3-я рота и в таком виде батальон вел бои у реки Орн. При прорыве из Фалезского котла немцам пришлось бросить почти все свои танки. Часть из них вышла из строя из-за многочисленных поломок, главным образом в ходовой части, часть, в особенности «королевские тигры», не могла переправиться через реку. Мосты были взорваны, а паромов достаточной грузоподъемности не было. Вскоре личный состав отозвали с фронта сначала в Маастрихт, а затем — в Падерборн. 22 сентября 1944 года sPzAbt 503 получил 45 новеньких «Тигр II», а 12 октября убыл в Будапешт.

Боевой дебют новых танков на Восточном фронте состоялся в августе 1944 года и об этом следует рассказать поподробнее. Дело в том, что за послевоенные годы в отечественной печати это событие описывалось неоднократно и постепенно обрастало многочисленными и далеко не всегда достоверными подробностями. Не вызывает сомнений, пожалуй, только сам факт произошедшего боя, а в остальном авторы расходились даже в дате, не говоря уже о количестве участвовавших и подбитых «королевских тигров».

Если быть кратким, то наиболее расхожая версия выглядела так: на Сандомирском плацдарме немцы бросили в бой тан-

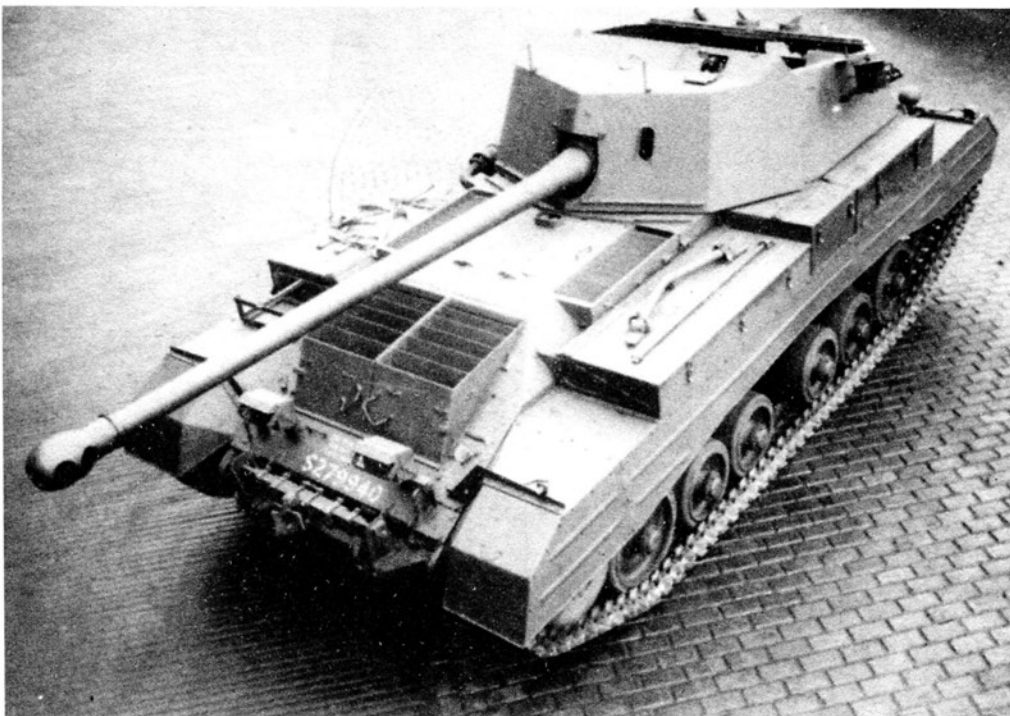

**Американский
истребитель танков
М36, вооруженный
90-мм пушкой**



**«Королевский тигр»
из состава 2-й роты
503-го тяжелого
танкового батальона.
Франция,
лето 1944 года**

ковый батальон (иногда — полк) «королевских тигров», всего до 40 машин, и были разбиты, потеряв половину танков. При этом несколько танков были захвачены нашими войсками в исправном состоянии. И, наконец, наиболее пикантная подробность: в головном танке погиб его

конструктор Фердинанд Порше (в некоторых публикациях — сын конструктора), самонадеянно уверовавший в несокрушимость своей машины.

Проще всего разобраться с «гибелью Порше». Немецкий конструктор умер собственной смертью в 1951 году, его



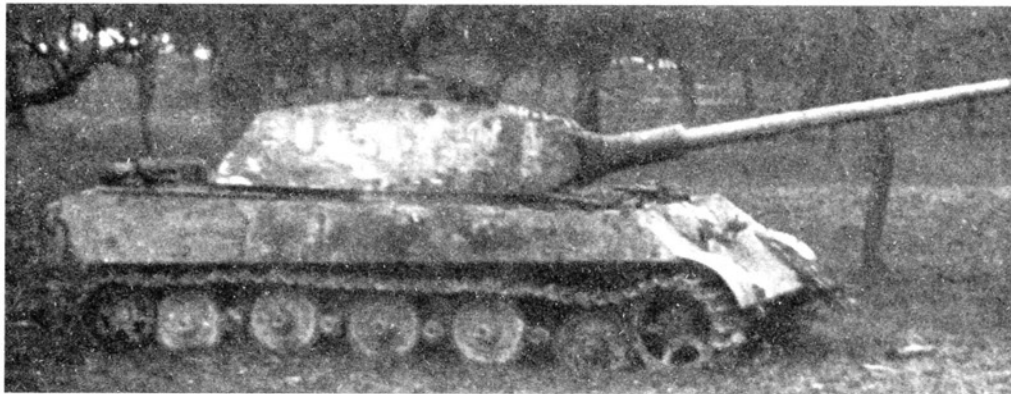

Один из танков 503-го тяжелого танкового батальона, подбитый в Нормандии (фото слева и внизу)

сын — в 1998-м. К тому же на Сандомирском плацдарме действовали танки с башней «типа Хеншель», к которым Порше не имел даже частичного отношения.

Что касается остального, то попробуем изложить события, опираясь на факты. Итак, все началось 14 июля 1944 года, когда в Ордурф прибыл для переформирования 501-й тяжелый танковый батальон. Получив новые танки, батальон убыл на фронт и 9 августа 1944 года выгрузился на железнодорожной станции недалеко от польского города Кельце. В ходе марша к линии фронта много танков вышло из

строя по техническим причинам, так что утром 11 августа в батальоне оставалось только 8 боеготовых танков. Весь день велись ремонтные работы, и часть неисправных машин была введена в строй.

Обстановка же на этом участке советско-германского фронта к этому времени складывалась следующая: войска 1-го Украинского фронта к 4 августа 1944 года захватили плацдарм до 45 км по фронту и 25 км в глубину на левом берегу Вислы. Противник предпринимал отчаянные попытки отбросить наши войска, вышедшие в район Сандомира. В первую очередь

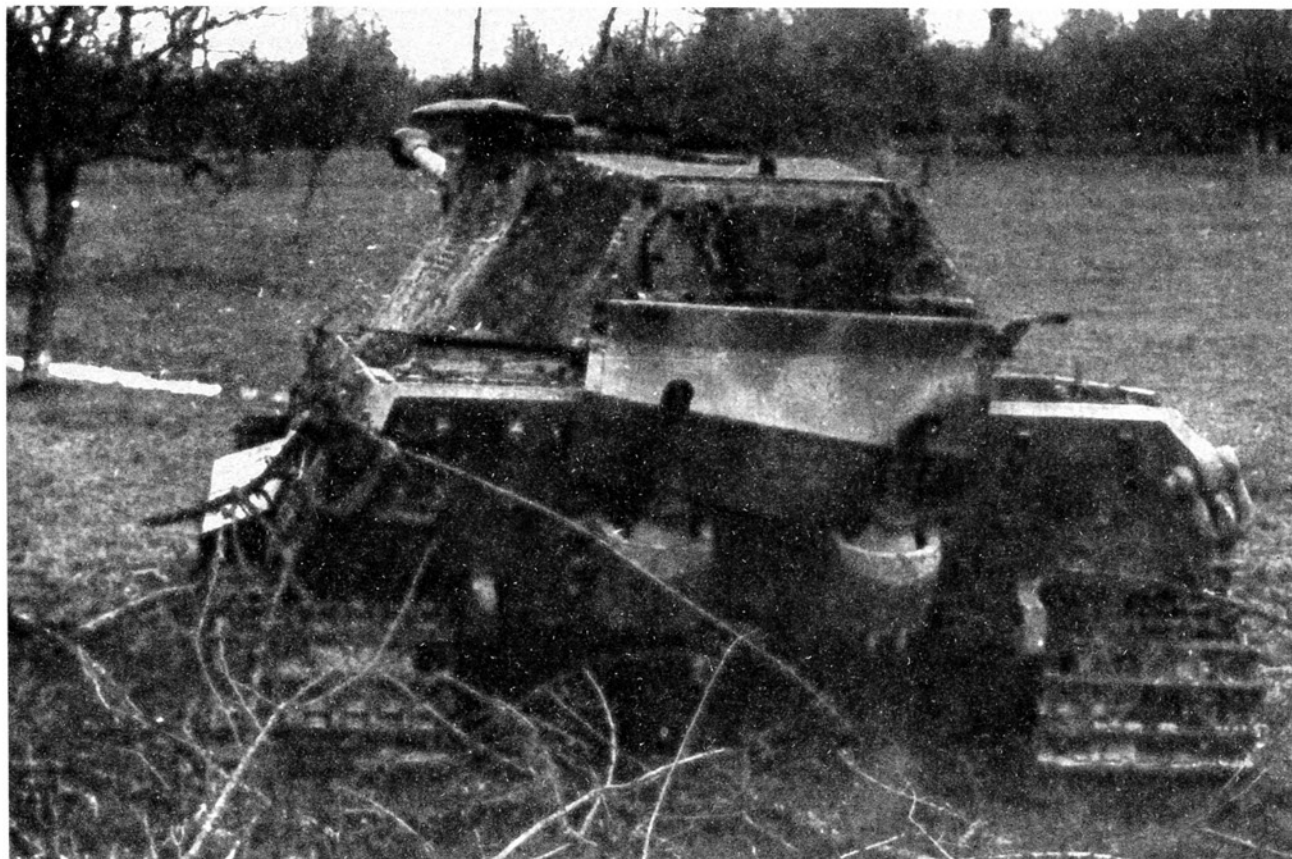

Башни танка «Королевский тигр»

«типа Порше»

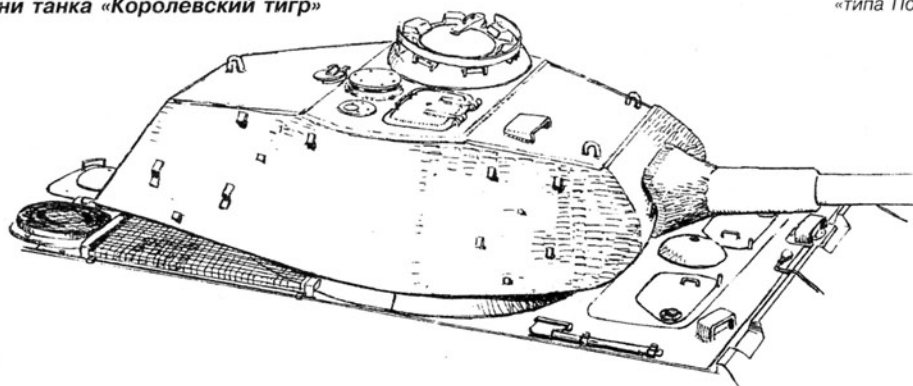

«типа Хеншель»

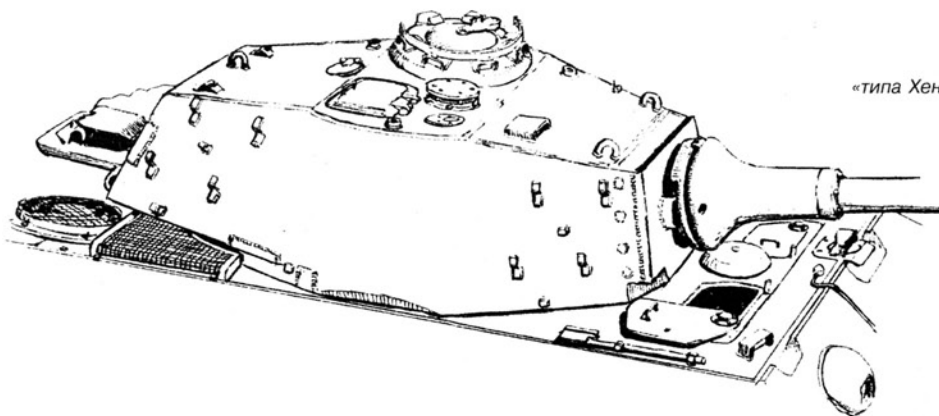

Канадские солдаты проезжают мимо брошенных на обочине дороги БРЭМ «Бергепантера» и буксировавшего ее «Королевского тигра». Обе машины из 503-го тяжелого танкового батальона. Нормандия, август 1944 года



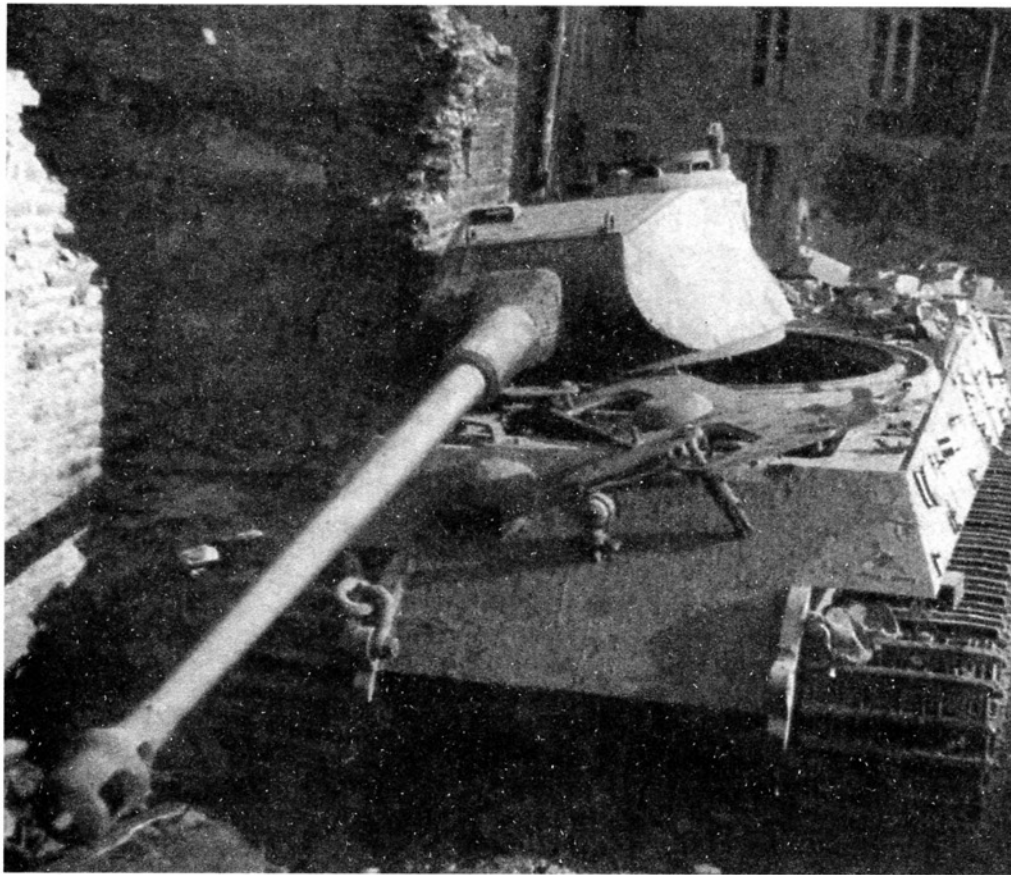

*Еще один
«Королевский тигр»
из 503-го тяжелого
танкового батальона.
Эта машина
уничтожена взрывом
боекомплекта.
Франция, 1944 год*

немцы нанесли ряд контрударов по флангам советских войск, находившихся на правом берегу Вислы. Встречными ударами с севера и юга в общем направлении на Баранув немецкие войска стремились выйти в район переправ, отсечь наши соединения, находившиеся за Вислой, от остальных сил и восстановить оборону по левому берегу. После провала контрудара, противник предпринял попытки ликвидировать непосредственно наш плацдарм на левом берегу. Первый контрудар силами двух танковых и моторизованной дивизий враг нанес 11 августа в направлении Сташув и продвинулся за два дня на 8 км.

Плацдарм к этому времени представлял собой неровное полукольцо, упиравшееся концами в Вислу. Примерно в середине этого полукольца, прикрывая направление на Сташув, оборонялась 53-я гвардейская танковая бригада из состава 6-го гвардейского танкового корпуса. К исходу дня 12 августа бригада оставила сначала железнодорожную станцию Шидлув, а затем — село Оглендув. Здесь имеет смысл обратиться к воспоминаниям командира бригады В.С.Архипова, который не без неточностей и противоречий (воспоминания-то писались спустя 30 лет после опи-

сываемых событий) воспроизводит события тех дней.

«В ночь на 13 августа в бригаде никто не спал. Во тьме, особенно летом, далеко и хорошо слышно. А звуки, которые до нас доносились, говорили, что утром будет тяжелый бой. За передним краем противника, в стороне Оглендува, непрерывно и слитно, все приближаясь и нарастая, гудели танковые моторы.

Местность была здесь не просто песчаная, но с песком слабым и зыбучим. Достаточно сказать, что попытки танкистов отрыть укрытие для машин были тщетными — стены окопа оседали тут же. В предыдущих атаках мы не раз наблюдали, как буксуют в этих песках немецкие «пантеры», как их механики-водители вынуждены подставлять нам борта машин. В боях за Шидлув и Оглендув эти поистине черепаши маневры «пантер», значительно уступавшие «тридцатьчетверке» в подвижности, помогли нам нанести противнику очень чувствительные потери (только за 11 августа бригада уничтожила восемь танков противника — Прим.автора). Надо полагать, что атаке в лоб по песчаным открытым полям он предпочтет обходное движение. Перед

Экипажи 501-го тяжелого танкового батальона наносят камуфляжную окраску на свои «королевские тигры». Франция. 1944 год (фото справа, внизу и на стр. 39)



нашим левым флангом (батальон Коробова) вся местность на виду. Зато на правом фланге (батальон Мазурина) есть глубокая и широкая лощина, по которой из Оглендува к Сташуву, пересекая передний край, тянется полевая дорога. За лощиной, где занимала оборону стрелковая часть, танки не пройдут — там болото.



Значит, надо плотно прикрыть огнем выход из лощины.

Решили поставить несколько танков в засаду. Есть неофициальный термин: «заигрывающий танк». Его задача — заставить вражеские танки развернуться так, чтобы они подставили борта под огневой удар главных сил обороны. Эту роль мы поручили группе танков из батальона Мазурина. Возглавил группу — два средних танка и один легкий — заместитель комбата старший лейтенант П.Т.Ивушкин».

Танки обложили копнами сжатой ржи, замаскировав их таким образом под стога. Ближе к лощине стоял танк Т-34-85 младшего лейтенанта А.П.Оськина, получившего приказ без команды огня не открывать. Остальные танки бригады расположились справа и слева от дороги за грядой невысоких песчаных дюн. Впрочем, после нескольких недель непрерывных боев танков в 53-й гвардейской танковой бригаде оставалось совсем немного — по-видимому не более 15 машин. Но поскольку бригада находилась на направлении главного удара противника, в ночь на 13 августа командир 6-го гвардейского танкового корпуса генерал-майор В.В.Новиков передал в ее распоряжение много артиллерии. Прибыли корпусные 185-й гаубичный и 1645-й легкий артполки и 1893-й самоходный артполк СУ-85. Потом подошел 385-й армейский полк ИСУ-152. Хотя все эти части и не имели штатной численности, тем не менее представляли собой грозную силу. Кроме того в тылу бригады был развернут 71-й гвардейский



тяжелый танковый полк (11 танков ИС-2 и 1 ИС-85). Таким образом, выход из ложины находился под прицелом нескольких десятков орудийных стволов калибра 76 — 152 мм.

На руку нашим танкистам было и то, что немецкая авиаразведка приняла вторую линию обороны бригады (батальон автоматчиков и часть артиллерии) за первую. В результате предшествовавший атаке удар вражеской артиллерии и авиации пришелся не по танковым батальонам.

В 7.00 13 августа противник под прикрытием тумана перешел в наступление силами 16-й танковой дивизии при участии 11 (по другим данным 14) танков «Тигр» Ausf.B 501-го тяжелого танкового батальона.

«Туман мало-помалу рассеивался, — вспоминает В.С.Архипов, — тянулся уже ключьями. Ивушкин доложил: «Танки пошли. Не вижу, но слышу. Идут ложиной». Да я и сам слышал этот низкий, приглушенный откосами ложины гул.

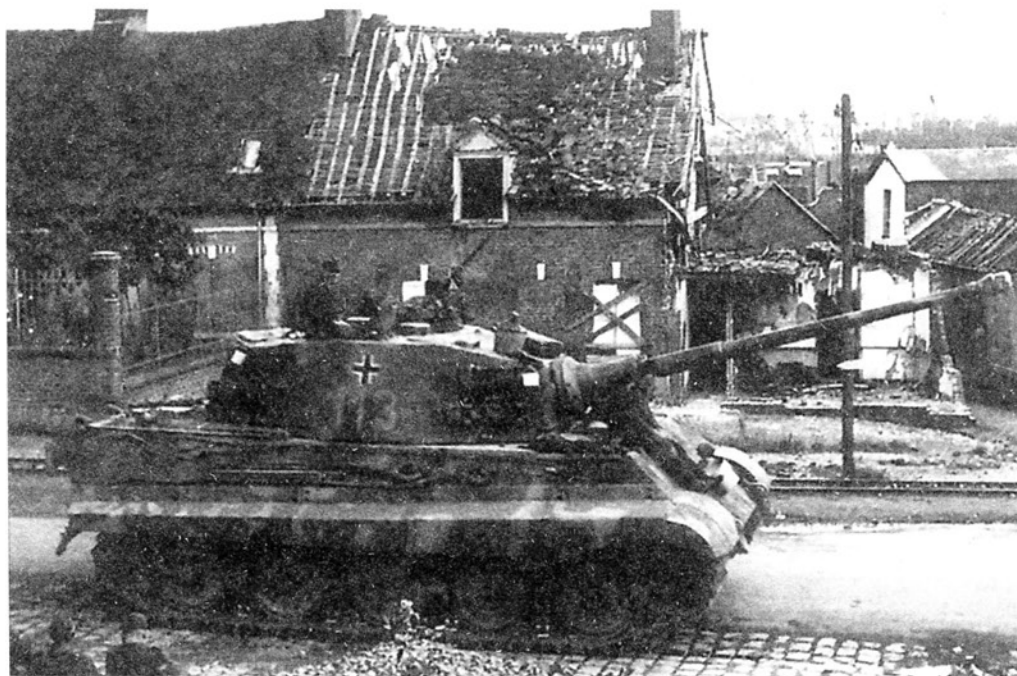

«Королевский тигр» из состава 101-го тяжелого танкового батальона СС выдвигается к передовой. Август 1944 года

Тяжелый танк Pz. Krfw. VI Ausf. B Tiger II с башней «типа Хеншель»
Чертеж выполнил В. Мальгин

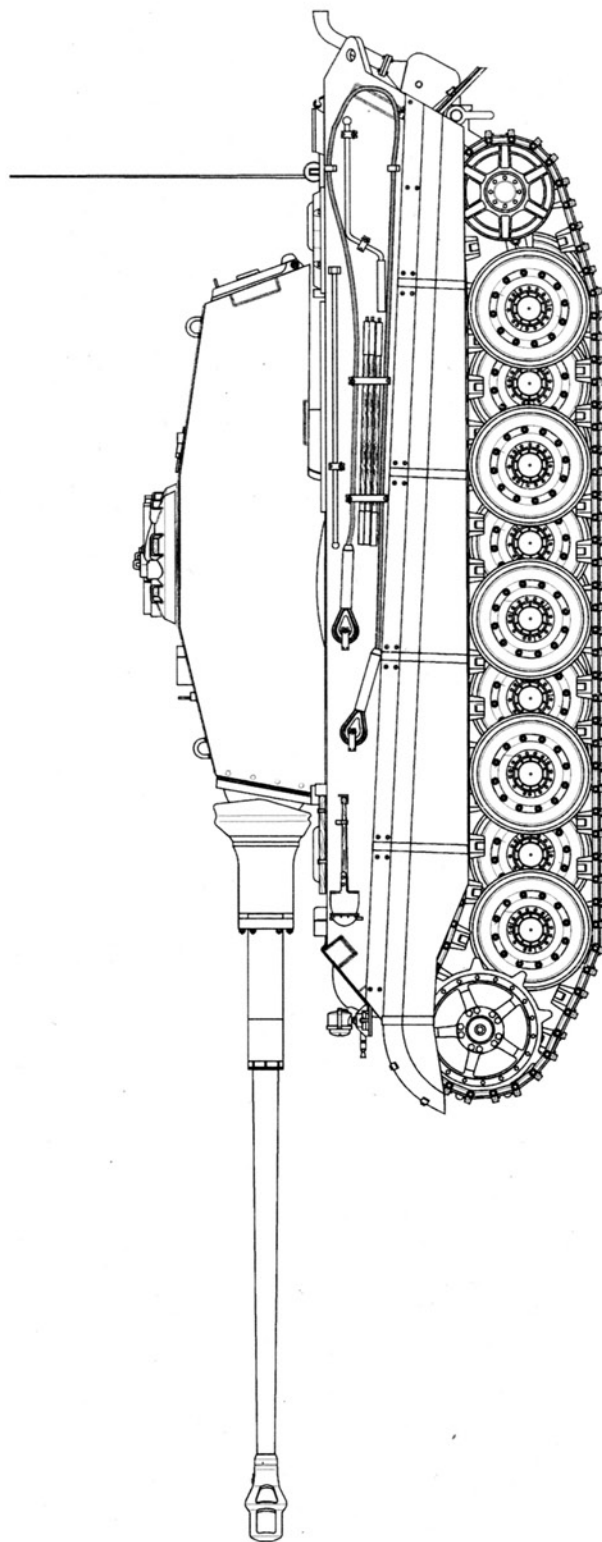
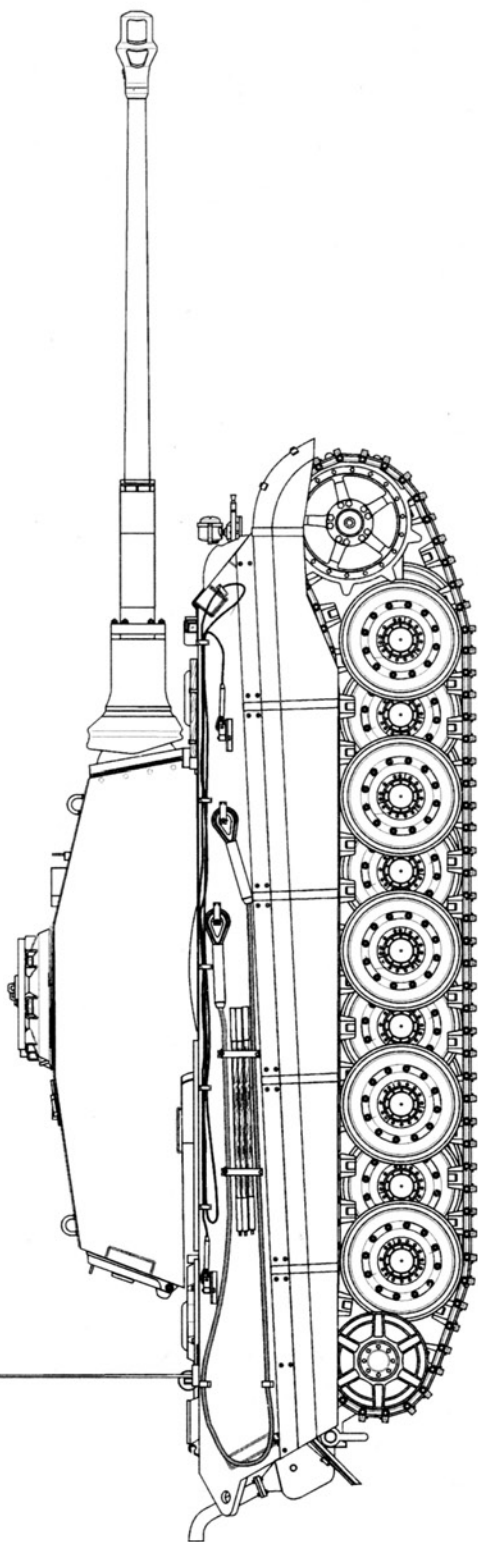

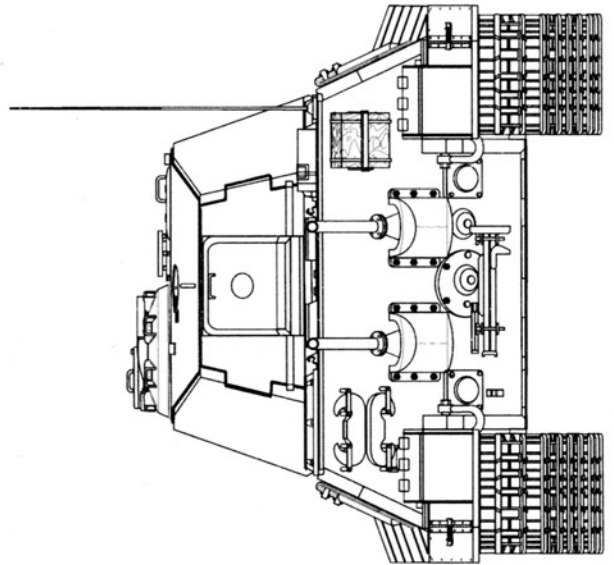
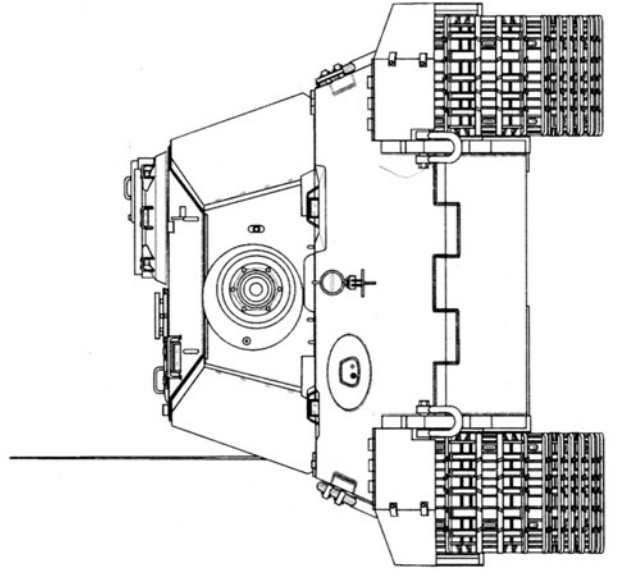
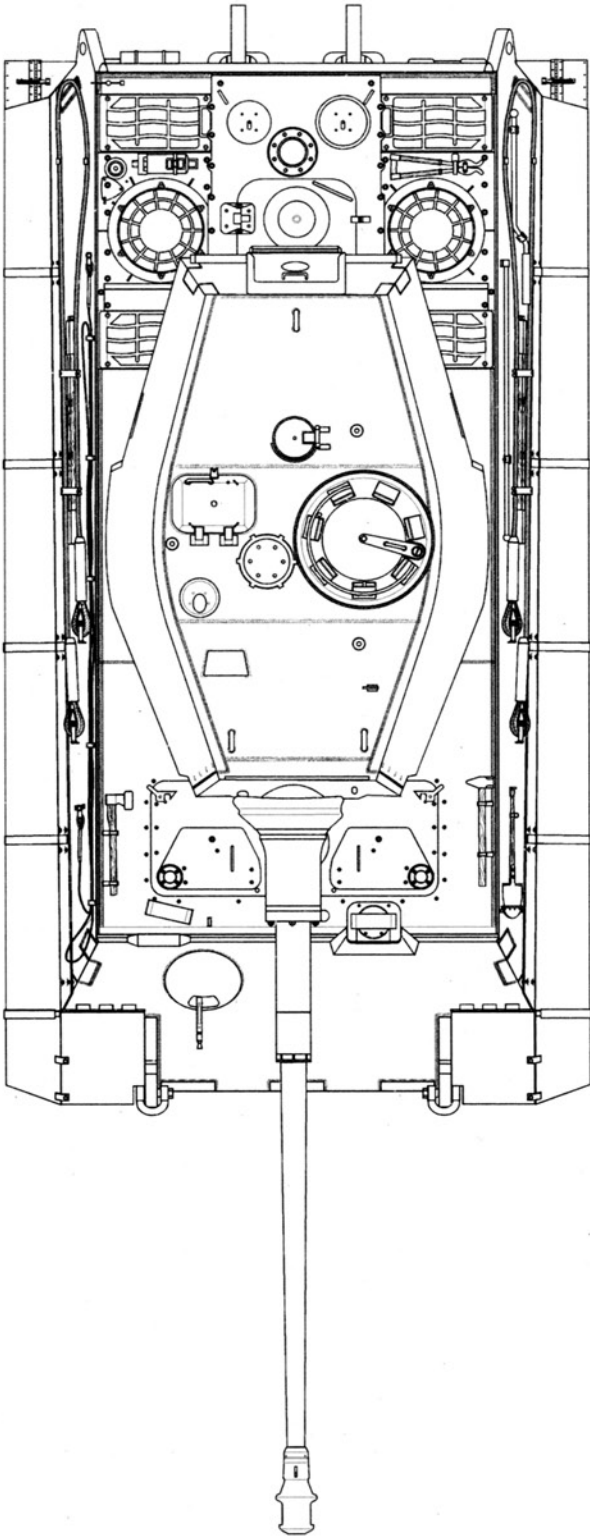



Члены экипажа «Королевского тигра» под командованием юнкера Э.Асбаха (в центре) обсуждают боевую задачу. 101-й тяжелый танковый батальон СС, Франция, август 1944 года

«Королевский тигр» из состава 101-го тяжелого танкового батальона подбитый англичанами. Франция, август 1944 года

Приблизился он очень медленно, нервы напряглись, чувствую, как капли пота катятся по лицу. Каково же им там, впереди?! Но копны были недвижимы.

Глаза были прикованы к выходу из ложины. Чудовишных размеров танк выбирался из нее. Он полз на подъем рывками, буксуя в песке.

Радиовал с левого фланга и майор Коробов: «Идут. Те самые, неопознанные». (В ночь на 13 августа разведка бригады доложила о появлении в Шидлуве танков неизвестного типа. — Прим.автора) Отвечают: «Не спешить. Как уговорились: бить с четырехсот метров». Между тем из ложины выползла вторая такая же громадина, потом показалась и третья. Появлялись они со значительными промежутка-

ми. То ли это дистанция у них уставная, то ли слабый грунт их задерживал, но пока вышел из ложины третий, первый уже миновал засаду Ивушкина. «Бить?» — спросил он. «Бей!» Вижу, как слегка шевельнулся бок копны, где стоит танк младшего лейтенанта Оськина. Скатился вниз сноп, стал виден пушечный ствол. Он дернулся, потом еще и еще. Оськин вел огонь. В правых бортах вражеских танков появлялись ясно различимые в бинюкль черные пробоины. Вот и дымок показался, и пламя вспыхнуло. Третий танк развернулся было фронтом к Оськину, но, прокатившись на раздробленной гусенице, встал и был добит».

«Загрывающие танки» сыграли свою роль. Немецкие боевые машины, выходя из ложины, поворачивали в сторону засады, подставляя свои левые борта под пушки танкистов и самоходчиков тяжелого полка. Прямой наводкой ударило десятка три стволов, гаубичные дивизионы накрыли ложину навесным огнем, и она на всем протяжении до Оглендува скрылась в тучах дыма и песчаной пыли. В довершение немецкие боевые порядки «проутюжили» наши штурмовики. Словом, сами того не подозревая, наши войска применили по атакующим немцам уже упоминавшийся прием ТОТ — сосредоточенный огонь из всех видов оружия. Атака противника захлебнулась.

Во второй половине дня 16-я немецкая танковая дивизия возобновила атаки, но судя по всему «королевские тигры» в них уже не участвовали. Во всяком случае среди 24 подбитых в этот день немецких танков, оставшихся на поле боя, их было

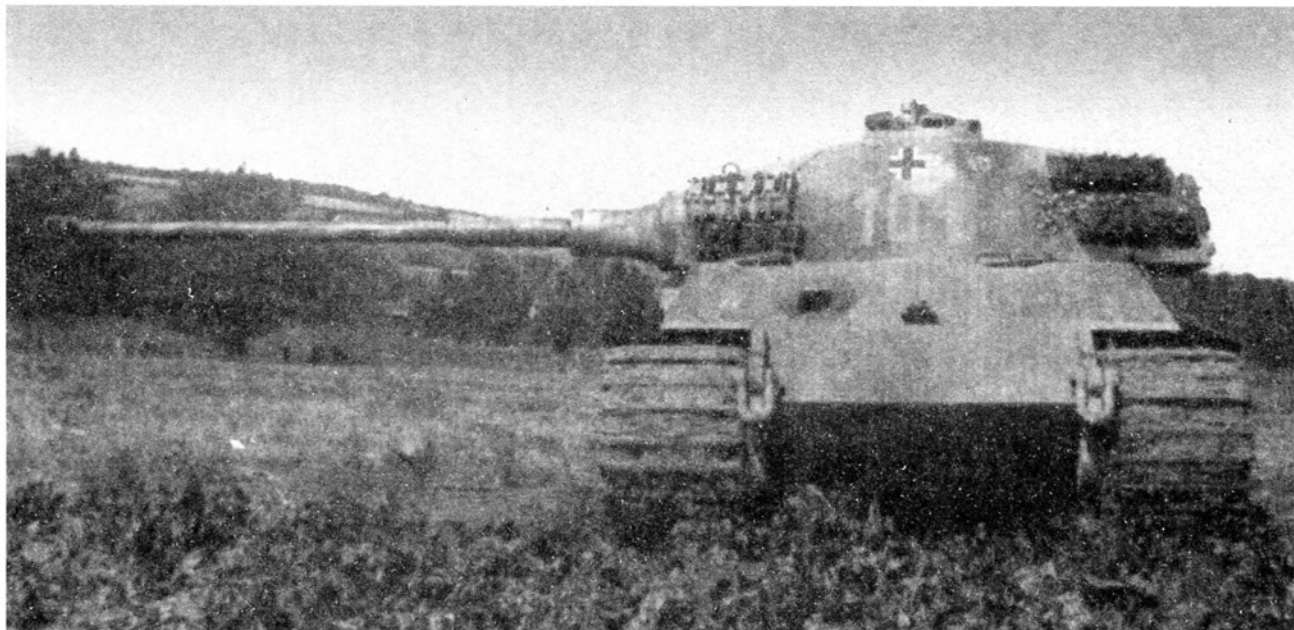



Немецкий танкист демонстрирует вмятины на нижнем лобовом листе корпуса «Королевского тигра». 75-мм английские и американские снаряды не причиняли этому танку никакого вреда

только три. Причем все три сгорели и по утверждению В.С.Архипова сжег их экипаж младшего лейтенанта А.П.Оськина, в который помимо него самого входили механик-водитель А.Стеценко, командир орудия А.Мерхайдаров (стрелял-то, собственно говоря, именно он), радист А.Грушин и заряжающий А.Халычев.

Впрочем, сам же В.С.Архипов пишет об этом бое: «Кто подбил и сколько — воп-

рос трудный, потому что вели огонь и танкисты двух батальонов — Мазурина и Коробова, и приданные нам два артиллерийских и два самоходно-артиллерийских полка. Отлично работала и штурмовая авиация, и не только в поле нашего зрения, но и за его пределами».

Маловероятно, чтобы «тридцатьчетверка» Оськина, пусть даже и с предельно короткой дистанции, когда каждый выст-

*Подбитый
«Королевский тигр»
из состава 101-го
тяжелого танкового
батальона СС.
Хорошо видны
вмятины на броне
башни и корпуса
и, буквально,
разорванная
снарядом амбразура
курсового пулемета*



рел — в цель, за считанные минуты, если не секунды, успела подбить три немецких тяжелых танка. В засаде были ведь еще два танка, которые тоже вели огонь. Наконец, на головные немецкие машины обрушился шквал огня основных сил 53-й гвардейской танковой бригады и частей усиления. Судя по фотографиям буквально изрешеченных снарядами «тигров»,

подбитых в этом бою, огонь велся с разных направлений и отнюдь не одним танком. По-видимому, абсолютно точно можно утверждать, что экипаж А.П.Оськина подбил головной «Королевский тигр», что тоже не мало. За этот бой Александр Петрович Оськин был удостоен звания Героя Советского Союза, а Абубакир Мерхайдаров — ордена Ленина.

*Генерал
Д. Эйзенхауэр
осматривает
опрокинутый
взрывом авиабомбы
«Королевский тигр»*





**Экипаж
«Королевского тигра»
возле своего танка.
501-й тяжелый
танковый батальон,
Польша, район
Кельце,
август 1944 года**

Натолкнувшись на мощную противотанковую оборону, а к полудню 13 августа в распоряжение 53-й гвардейской танковой бригады в дополнение к уже приданным частям усиления были переданы несколько батарей 1666-го истребительно-противотанкового полка и дивизион 272-го гвардейского минометного полка БМ-13, немцы к вечеру отошли на исходные позиции. К концу дня бригада заняла оборону по южной части высоты 247,9 в 300 м от деревни Оглендув. Пополнив 1-й и 2-й батальоны танками за счет 3-го и 10 машинами прибывшими из ремонта, около полуночи бригада без артподготовки

атаковала Оглендув. К рассвету деревня была очищена от противника.

Среди взятых трофеев оказались и немецкие танки неизвестного типа. Тут-то и выяснилось, что бой накануне пришлось вести с тяжелыми танками «Тигр-Б». Об этом узнали из инструкций по эксплуатации, обнаруженных в брошенных танках. Утром, в горячке боя, разбираться было некогда. Поэтому в первом донесении, сосчитав горящие танки, сообщили об уничтожении трех «Пантер». С учетом внешнего сходства это было неудивительно.

Захваченные боевые машины имели башенные номера 102, 234 и 502. Танки

Сравнительные размеры танков «Королевский тигр» и Т-34-85



*Красноармейцы
у танка № 234,
застывшего
и брошенного
экипажем
на окраине
Оглендува.
1944 год*

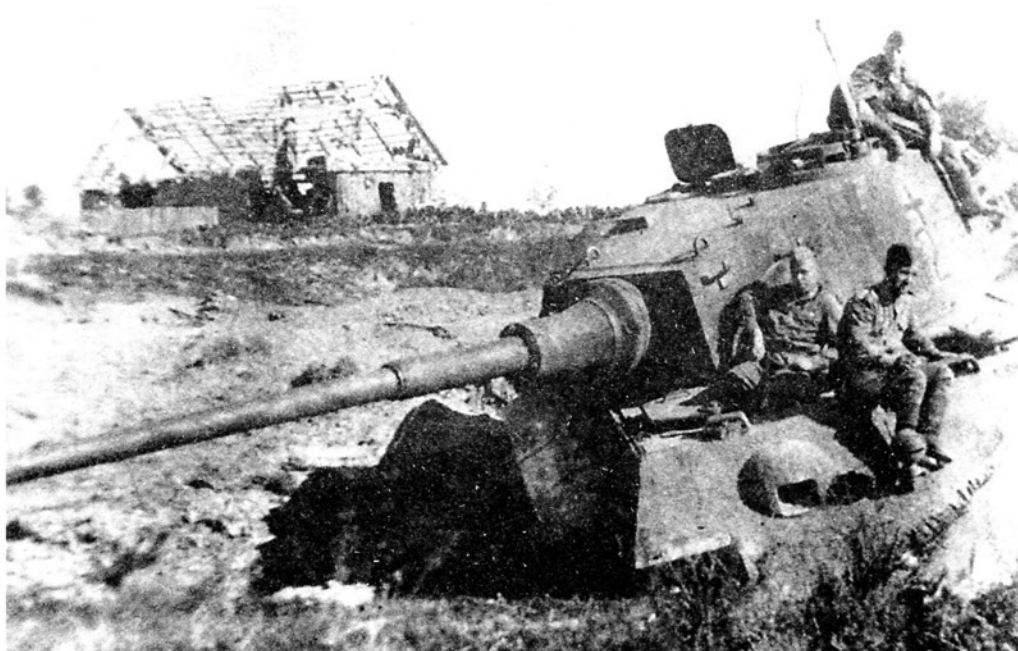

№102 и №502 были командирскими — на них имелись дополнительные радиостанции. Танк №502 обнаружили во дворе дома на окраине деревни. Причина, по которой экипаж бросил технически исправную машину прозаически проста и понятна: чтобы бежать не мешала. В танке находился полный боекомплект и достаточный запас топлива. Судя по всему в утреннем бою 13 августа эта машина участия не принимала. При попытке запустить двигатель он завелся с «пол-оборота».

В 9.00 2-й танковый батальон 53-й гвардейской танковой бригады во взаимодей-

ствии со 2-й ротой 71-го гвардейского тяжелого танкового полка и 289-м стрелковым полком возобновили наступление. Находившиеся западнее Оглендува «королевские тигры» встретили их огнем. Тогда взвод танков ИС-2 гвардии старшего лейтенанта Клименкова выдвинулся вперед и открыл огонь по танкам противника. В результате короткого боя один «Тигр» был подбит, а другой сожжен.

По мере продвижения вперед бригады 6-го гвардейского танкового корпуса организованного сопротивления противника уже не встречали. Бой распался на отдельные стычки и спорадические контратаки.



*«Королевский тигр»
№ 502 был оставлен
экипажем во дворе
жилого дома
деревни Оглендув
в абсолютно
исправном
состоянии*



Советские офицеры осматривают трофейный «Королевский тигр» № 502. Август 1944 года



**Герой Советского
Союза гвардии
лейтенант
А.П.Оськин
(снимок 1945 года)**



**«Королевский тигр»
№ 502, захваченный
на Сандомирском
плацдарме
и доставленный
на НИБТПолигон
в Кубинку. 1945 год**

На подступах к Шидлову в одной из таких контратак приняли участие семь танков «Тигр-Б». Находившийся в засаде в кустарнике танк ИС-2 гвардии старшего лейтенанта В.А.Удалова подпустил «тигры» на 700 — 800 м и открыл огонь по головному. После нескольких выстрелов один танк сжег, а второй подбил. Затем Удалов лесной дорогой вывел свою машину на другую позицию и снова открыл огонь. Оста-

вив еще один горящий танк, противник повернул назад. Вскоре атака «королевских тигров» повторилась. На этот раз они шли на стоящий в засаде ИС-2 гвардии лейтенанта Белякова, который открыл огонь с дистанции 1000 м и третьим снарядом зажег вражеский танк. Таким образом за 14 августа танкисты 71-го гвардейского тяжелого танкового полка подбили и сожгли шесть «королевских тигров».

Всего же на поле боя между Сташувом и Шидловом осталось 12 подбитых, сожженных и исправных, но оставленных экипажами, «королевских тигров». Столь плачевный для немцев результат, вне всякого сомнения, стал следствием грамотной организации боя с нашей стороны. Командование 53-й гвардейской танковой бригады навязало врагу свой сценарий, заставив его полностью «сыграть по нашей партитуре». За этот бой командир бригады полковник В.С.Архипов был награжден второй Золотой Звездой Героя Советского Союза.

Захваченные танки «Тигр-Б» было решено доставить в Кубинку на НИБТПолигон. По результатам испытаний на полигоне было сделано заключение, что «танк «Тигр-Б» представляет собой дальнейшую модернизацию основного тяжелого немецкого танка Т-V «Пантера» с более мощным бронированием и вооружением».

Для оценки бронестойкости было решено подвергнуть испытаниям обстрелом корпус и башню танка №102. Узлы и агрегаты с трофейной машины демонтиро-





Тяжелый танк ИС-2 с башенным номером 98, экипаж которого под командованием старшего лейтенанта Удалова подбил три «Королевских тигра». Август 1944 года

вали для дальнейших исследований, а вооружение передали на ГАНИОП. Испытания обстрелом проводились в Кубинке осенью 1944 года и дали следующие результаты:

1. Качество брони танка «Тигр-Б» по сравнению с качеством брони танков «Тигр-Н», «Пантера» и СУ «Фердинанд» резко ухудшилось. В броне танка «Тигр-Б» от первых одиночных попаданий образуются трещины и отколы. От группы снарядных попаданий (3 — 4 снарядов) в броне образуются отколы и проломы большой величины.

2. Для всех узлов корпуса и башни танка характерным является слабость свар-

ных швов. Несмотря на тщательное выполнение, швы при обстреле ведут себя значительно хуже, чем это имело место в аналогичных конструкциях танков «Тигр-Н», «Пантера» и СУ «Фердинанд».

3. В броне лобовых листов танка толщиной от 100 до 190 мм, при попадании в них 3 — 4 бронебойных или осколочно-фугасных снарядов калибра 152, 122 и 100 мм с дистанции 500 — 1000 м образуются трещины, отколы и разрушения сварных швов, влекущие за собой нарушение работы трансмиссии и выход танка из строя.

4. Бронебойные снаряды пушек БС-3 (100 мм) и А-19 (122 мм) производят сквозное пробитие при попадании в

Сравнительные размеры танков «Королевский тигр» и ИС-2

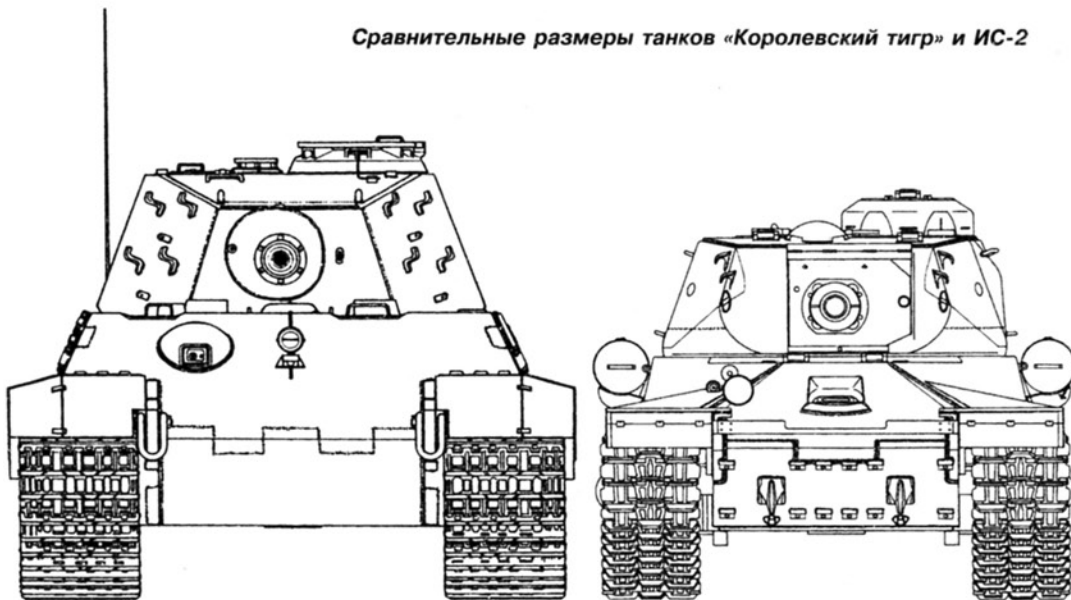

**«Королевский тигр»
№ 102, захваченный
на Сандомирском
плацдарме, перед
испытаниями
обстрелом.
НИБТПолигон,
осень 1944 года**



кромки или стыки лобовых листов корпуса танка «Тигр-Б» на дистанциях 500 — 600 м.

5. Бронепробойные снаряды пушек БС-3 (100 мм) и А-19 (122 мм) производят сквозное пробитие в лобовом листе башни танка «Тигр-Б» на дистанциях 1000 — 1500 м.

6. Бронепробойные 85-мм снаряды пушек Д-5 и С-53 лобовые листы корпуса танка не пробивают и не производят каких-ли-

бо разрушений конструкции с дистанции 300 м.

7. Бортовые броневые листы танка отличаются резкой неравнопрочностью по сравнению с лобовыми листами и являются наиболее уязвимой частью броневоего корпуса и башни танка.

8. Бортовые листы корпуса и башни танка пробиваются бронепробойными снарядами 85-мм отечественной и 76-мм американской пушек с дистанции 800 — 2000 м.



**«Королевский тигр»
№ 102 после
испытаний
обстрелом**

9. Бортовые листы корпуса и башни танка не пробиваются бронебойными снарядами 76-мм отечественной пушки (ЗИС-3 и Ф-34).

10. Американские 76-мм бронебойные снаряды пробивают бортовые листы танка «Тигр-Б» с дистанции в 1,5 — 2 раза большей, чем отечественные 85-мм бронебойные снаряды».

При исследовании брони танка в лабораториях ЦНИИ-48 было отмечено, что «заметно постепенное снижение количества молибдена (М) на немецких танках Т-VI и Т-V и полное отсутствие его в Т-VIБ. Причину замены одного элемента (М) другим (V-ванадием) надо, очевидно, искать в истощении имевшихся запасов и потерь баз, снабжавших Германию молибденом».

В ходе испытания вооружения 88-мм пушка KwK 43 показала хорошие результаты по бронепробиваемости и кучности, практически такие же как у нашей 122-мм пушки Д-25. Башню танка «Тигр-Б» 88-мм пушка пробила навывлет с дистанции 400 м.

Ухудшение качества брони на немецких танках и снижение качества сварных швов отмечали и союзники после обследования ими трофейных «королевских тигров». Тем не менее этот тяжелый немецкий танк оставался «твердым орешком». Вот что, в частности, сообщал в своем донесении о бронировании «Королевского тигра» сержант Клайд Брансон, командир танка из 2-й американской танковой дивизии: «Королевский тигр» с дистанции 150 м вывел из строя мой танк. Остальные пять танков открыли огонь по немецкой машине с дистанции 180 — 550 м. Хотя нашим танкистам удалось добиться пяти или шести попаданий, все снаряды рикошетировали от брони танка, и «Королевский тигр» ушел назад. Если бы у нас был танк наподобие «Королевского тигра», то мы давно были бы уже дома».

Американский бронебойный 75-мм снаряд далеко не всегда пробивал бортовую и совсем не пробивал лобовую броню «Королевского тигра». Достаточно эффективный против бортовой брони 76-мм снаряд, пробивал лобовую броню только с дистанции 50 м. Впрочем, как упоминалось выше, советские 85-мм бронебойные снаряды были еще хуже. Пожалуй, единственным серьезным противником «Королевского тигра» был советский тяжелый танк ИС-2. Вот что пишет по этому поводу командир танка из 503-го тяжелого танкового батальона СС унтерштурмфюрер К.Бромман: «Танки ИС были нашими самыми грозными противниками, их было чертовски трудно вывести из строя. У каждого танка есть ахиллесова пята — ос-

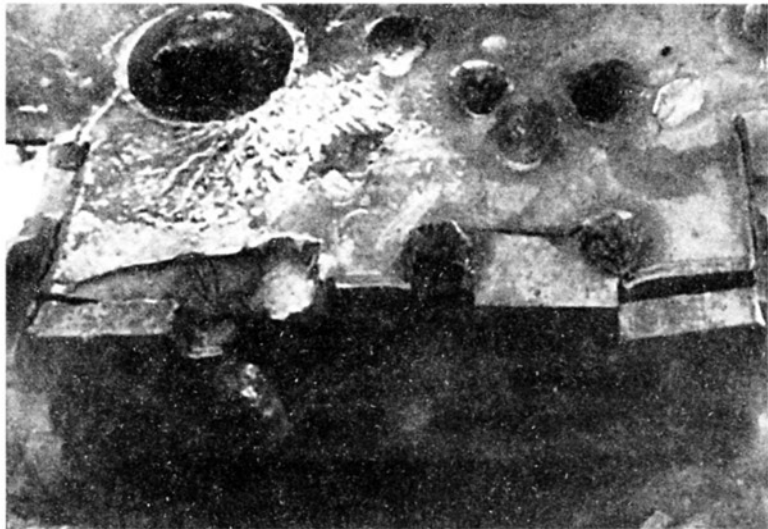

нование башни. Достаточно попасть в эту точку и танк теряет боеспособность. Сражаясь на «Королевском тигре», мне удалось с первого выстрела вывести из строя ИС-2 с дистанции 1700 метров. Это был удачный выстрел!» Неплохих результатов при стрельбе по немецким тяжелым танкам добивались и советские САУ СУ-100, ИСУ-122 и ИСУ-152.

Летом 1944 года ускорился процесс перевооружения тяжелых танковых батальонов на новые танки, особенно после прекращения производства в августе танков «Тигр» Ausf.E. 7 июля 1944 года 505-й тяжелый танковый батальон сняли с Восточного фронта и отправили на полигон в Ордруф для отдыха и переформирования. В июле — августе батальон получил 45 «Королевских тигров». 9 сентября танки были погружены на железнодорожные платформы, а 11 сентября уже выгружались в Насельске на Восточном фронте.

Лобовая часть корпуса танка № 102 после испытаний обстрелом. Пробоина 32 сделана 122-мм остроголовым бронебойным снарядом с дистанции 1500 м



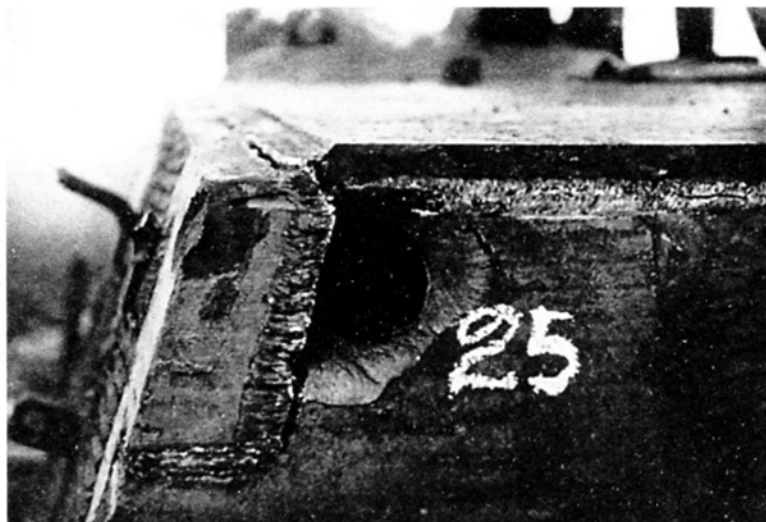

Лобовая и кормовая части башни танка № 102 после испытаний обстрелом. Пробоины 25 сделаны с дистанции 400 м 88-мм снарядом, прошедшим навывлет

506-й тяжелый танковый батальон 15 августа 1944 года был отозван с Восточного фронта и отправлен в Падерборн. В августе — сентябре батальон получил 45 «Королевских тигров». 22 сентября батальон погрузили на железнодорожные платформы и отправили на Западный фронт под Арнем, где англичане проводили крупномасштабную десантную операцию.

В Падерборне на базе 500-го запасного учебного тяжелого танкового батальона была сформирована тяжелая танковая рота, 20 сентября 1944 года получившая название «Хуммель». Роту укомплектовали 14 танками «Королевский тигр» и отправили под Арнем. 8 декабря 1944 года тяжелая рота «Хуммель» вошла в состав 506-го батальона в качестве 4-й роты.

К концу 1944 года, по немецким данным, потери составили 74 «Королевских тигра». При этом 17 танков удалось отремонтировать и вернуть в строй.

В сентябре 1944 года был отозван с Восточного фронта и отправлен в тыл для отдыха и пополнения 509-й тяжелый танковый батальон. В сентябре батальон получил 11 «королевских тигров», но вскоре эти машины передали в 501-й тяжелый танковый батальон СС. Лишь к 1 января 1945 года батальон смог получить все 45 «королевских тигров». 12 января батальон по железной дороге отправили в Венгрию, где часть вступила в бой 18 января 1945 года.

503-й тяжелый танковый батальон СС долгое время располагал только «тиграми». Лишь 29 октября 1944 года в часть поступили первые четыре «королевских тигра». Затем батальон получил еще шесть машин этого типа, прежде принадлежавших 502-му тяжелому танковому батальону СС. Еще 29 «королевских тигров» прибыли в период с 11 по 25 января 1945 года. Таким образом, батальон располагал 39 танками. Ждать пополнения до штата не было возможности. 27 января 1945 года батальон отправили на Восточный фронт в Восточную Померию.

502-й тяжелый танковый батальон СС прибыл в Зеннелагер 9 сентября 1944 года для отдыха и пополнения. Прибытие новых танков все откладывалось. Шесть «королевских тигров», прибывших в Зеннелагер 27 декабря, как выяснилось, предназначались для 503-го тяжелого танкового батальона СС. Лишь с 15 февраля по 6 марта 1945 года батальон смог получить 31 «королевского тигра» и вскоре отправился на Восточный фронт. Уже 22 марта батальон вступил в бой под Заксендорфом в составе группы армий «Центр».

30 января две роты 507-го тяжелого танкового батальона сняли с Восточного фронта и отправили в Зеннелагер для оснащения «королевскими тиграми». 20 февраля 1945 года к батальону присоединилась 1-я рота, до тех пор оставшаяся на фронте. По состоянию на 22 марта в батальоне имелся 21 боеготовый «королевский тигр» во 2-й и 3-й танковых ротах. Когда фронт вплотную приблизился к полигону, батальон принял бой.

Последние 13 «королевских тигров», выпущенных фирмой Henschel, были доставлены 31 марта прямо с завода в 3-е роты 510-го и 511-го батальонов.

Последними крупными сражениями, в которых участвовали «королевские тигры», стали наступления немецких войск в Арденнах и в районе озера Балатон.

Германский план наступления в Арденнах был рассчитан на то, чтобы молниеносным ударом прорвать слабо защищенный участок фронта противника, устремиться к Намюру, захватить Льеж — главный центр коммуникаций 12-й груп-

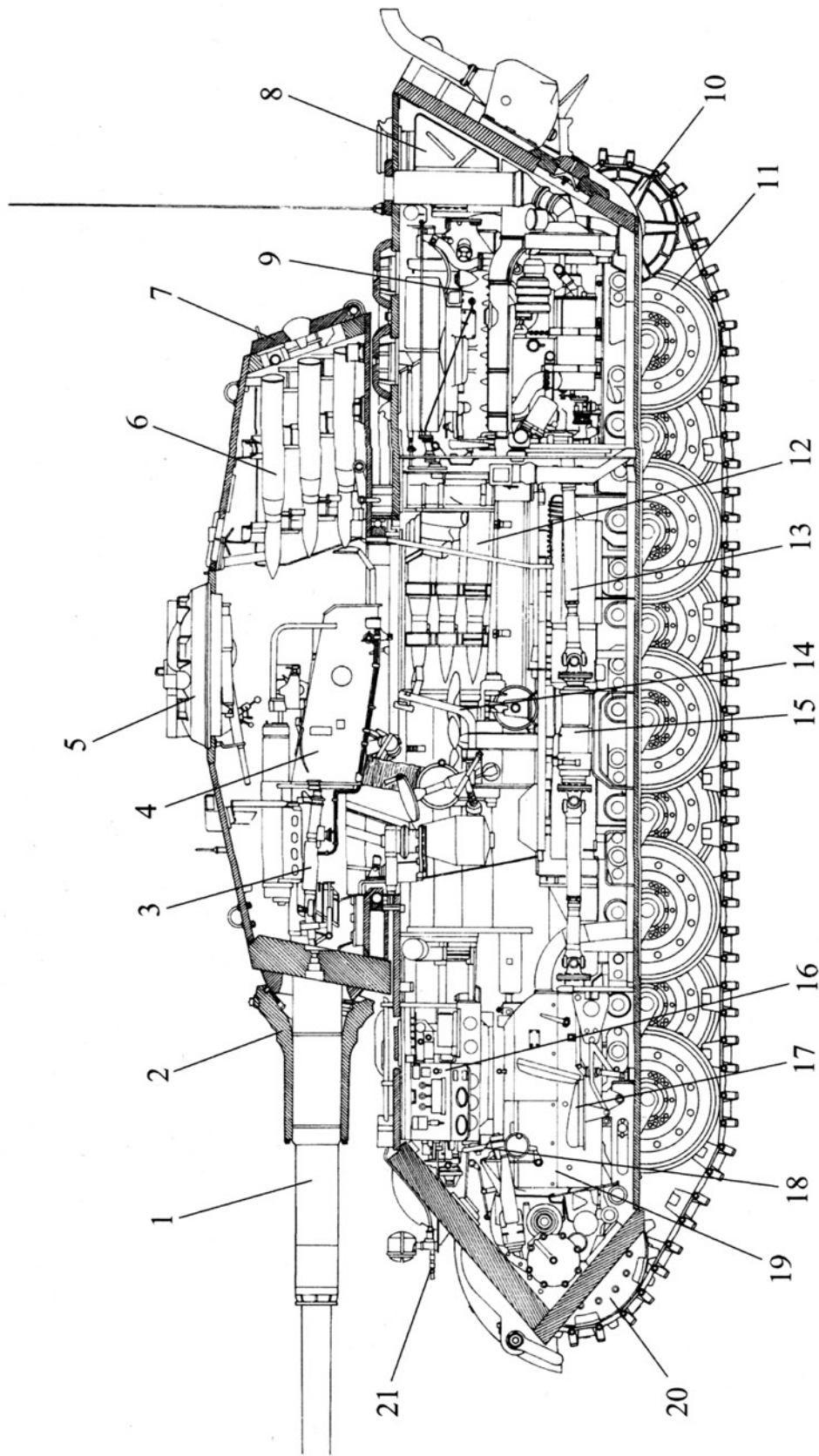

Компоновка тяжелого танка «Королевский тигр»:

1 — 88-мм пушка KwK 43/III; 2 — маска пушки; 3 — прицел TZF 9d; 4 — ограда пушки; 5 — командирская башенка; 6 — укладка выстрелов в нише башни; 7 — кормовой лок башни; 8 — топливный бак; 9 — направляющее колесо; 10 — двигатель; 11 — опорный каток; 12 — укладка выстрелов в корпусе; 13 — карданный вал; 14 — сиденье наводчика; 15 — гидропривод поворота башни; 16 — радиостанция; 17 — сиденье механика-водителя; 18 — штурвал; 19 — коробка передач; 20 — ведущее колесо; 21 — пулемет MG 42

Американские солдаты осматривают «Королевский тигр» из 506-го тяжелого танкового батальона, подбитый в окрестностях Бастони. Бельгия, декабрь 1944 года



Подбитый «Королевский тигр» из 501-го тяжелого танкового батальона СС, оставленный немцами на обочине дороги в Арденнах. 1944 год





*«Королевские тигры»
2-й роты 503-го
тяжелого танкового
батальона на улице
венгерского города.
Ноябрь 1944 года*

пы армий союзников — и затем наступать на Антверпен и занять его. Если бы немцам это удалось, фронт союзных армий был бы разрезан пополам. Немцы рассчитывали уничтожить четыре армии: 1-ю канадскую, 2-ю английскую, 1-ю и 9-ю американские.

Для осуществления этого смелого, оригинального, но авантюристического плана фельдмаршалу фон Рундштедту передали 5-ю и 6-ю танковые армии СС и 7-ю полевую армию. Всего около 250 тыс.чело-

век и 1 тыс. танков. Подготовка к операции велась в обстановке полной секретности и она явилась полной неожиданностью для союзников.

16 декабря 1944 года немцы нанесли удар крупными силами между Моншау и Эхтернахом. Первая же атака смела все перед собой и германские танки устремились к Маасу. Впрочем, несмотря на густой туман, не позволявший союзникам использовать авиацию, уже 17 декабря сражение вступило в критическую фазу,

*«Королевский тигр»
в Будапеште. В де-
кабре 1944 года
503-й тяжелый тан-
ковый батальон был
включен в состав
танкового корпуса
«Фельдхернхалле»
и переименован
в тяжелый танковый
батальон
«Фельдхернхалле»*





так как чрезвычайно важный узел дорог — город Бастонь — прочно удерживала американская 101-я воздушно-десантная дивизия. Командовал ею генерал Маколиф. Попав в окружение и получив предложение сдаться, он ответил только одним словом: «Чудаки!». Немецкие моторизованные колонны были вынуждены обходить Бастонь по узким обледенелым горным дорогам. Темп наступления сбивался. Тем не менее к 20 декабря 5-я танковая армия СС уже выходила к переправам через Маас у Динана. Монтгомери был настолько напуган, что решил отходить к Дюнкерку. Но 24 декабря погода прояснилась и это решило судьбу немецкого наступления. Около 5 тыс. самолетов англо-американских ВВС обрушились на боевые порядки, транспортные колонны и базы снабжения немецких войск. К 1 января отступление армий Рундштедта шло уже полным ходом. Арденнское наступление провалилось.

В числе многих немецких танковых частей в арденнских боях принимал участие 506-й тяжелый танковый батальон. «Королевские тигры» вели огневые дуэли с «шерманами» в окрестностях Бастони. Там же воевали «тигры» 501-го тяжелого танкового батальона СС. 68-тонным тан-

Товарищи по оружию: солдат войск СС беседует с венгерским гонведом, стоя рядом с «Королевским тигром».
*Будапешт, осень 1944 года (фото слева).
 «Королевский тигр» на улице Будапешта (фото внизу)*





кам было тяжело маневрировать на узких горных дорогах, где их к тому же не выдерживал ни один мост. С помощью «базук» американские парашютисты, оборонявшие Бастонь, подбили немало немецких тяжелых танков.

Значительно лучше подходила для действий крупных танковых соединений местность в окрестностях озера Балатон в Венгрии, где немцы и предприняли последнюю в ходе Второй мировой войны попытку наступать. Целью наступления

Немецкий танкист, сидя на конце 6,5-м ствола 88-мм пушки, как бы демонстрирует венгерским солдатам, осматривающим «Королевский тигр», мощь германского «чудооружия». Будапешт, осень 1944 года



Башня «Королевского тигра» крупным планом. Хорошо видны маска пушки и циммеритное покрытие бортов башни. Будапешт, осень 1944 года



«Королевский тигр» командира 2-й роты тяжелого танкового батальона «Фельдхернхалле» на одной из улиц Будапешта (слева). «Королевский тигр» батальона «Фельдхернхалле» у Королевского дворца в Будапеште (справа). Будапешт, весна 1945 года (внизу)

было деблокирование окруженной в Будапеште группировки.

Первый удар немецкие войска нанесли в ночь на 2 января 1945 года. В наступление перешел 4-й танковый корпус СС при поддержке частей 6-й полевой армии — семь танковых и две моторизованных дивизии. Эта группировка быстро прорвала фронт 4-й гвардейской армии и продвинулась вглубь нашей обороны на 30 км. Создалась реальная угроза прорыва немецких войск к Будапешту. На угрожаемый участок советское командование перебросило большое количество артиллерии — 1305 орудий и минометов и 210 танков. Все дороги были перекрыты батареями тяжелой и зенитной артиллерии, способной пробить лобовую броню немецких танков. На флангах этих позиций с выносом в сторону противника были закопаны 57- и 76-мм пушки, предназначенные для ведения внезапного огня по бортам танков с коротких дистанций. Благодаря хорошо организованной обороне немецкое наступление к вечеру 5 января было остановлено. После боя трофейной командой 4-й гвардейской армии было обнаружено и запротоко-





Горит «Королевский тигр», подбитый огнем советской артиллерии в ходе сражения у оз. Балатон. Венгрия, декабрь 1944 года

лировано наличие сгоревших и подбитых 5 танков «Тигр-Б» (все из sPzAbt 503), 2 танков «Тигр», 7 танков «Пантера», 19 танков Pz.IV, 6 танков Pz.III 5 самоходных орудий и 19 бронетранспортеров и бронев-автомобилей. Кроме того, несколько груд металлолома не позволяло определить тип боевой машины.

Утром 18 января немецкая группировка возобновила наступление, теперь в направлении на Секешфехервар, который 22 января был оставлен нашими войсками. Чтобы заставить советское командование снять часть своих сил с направления глав-

ного удара 25 января немцы предприняли танковую атаку из района г.Замоль на Миклош. В 9.20 две группы из 12 танков «Пантера» и 10 «Тигр-Б» из 509-го тяжелого танкового батальона начали атаку позиций 1172-го истребительно-противотанкового полка. Командир полка решил заманить немецкие танки в огневой мешок и это удалось. Потеряв за 6 часов непрерывного боя 16 орудий, полк уничтожил 10 танков «Пантера» и «Тигр-Б», а также 6 самоходных орудий и три средних танка.

Наиболее эффективными в борьбе с немецкими тяжелыми танками были ору-



«Королевский тигр», подбитый во время боев у оз. Балатон. Венгрия, март 1945 года

Характерные отличия танков «Королевский тигр» разных периодов выпуска

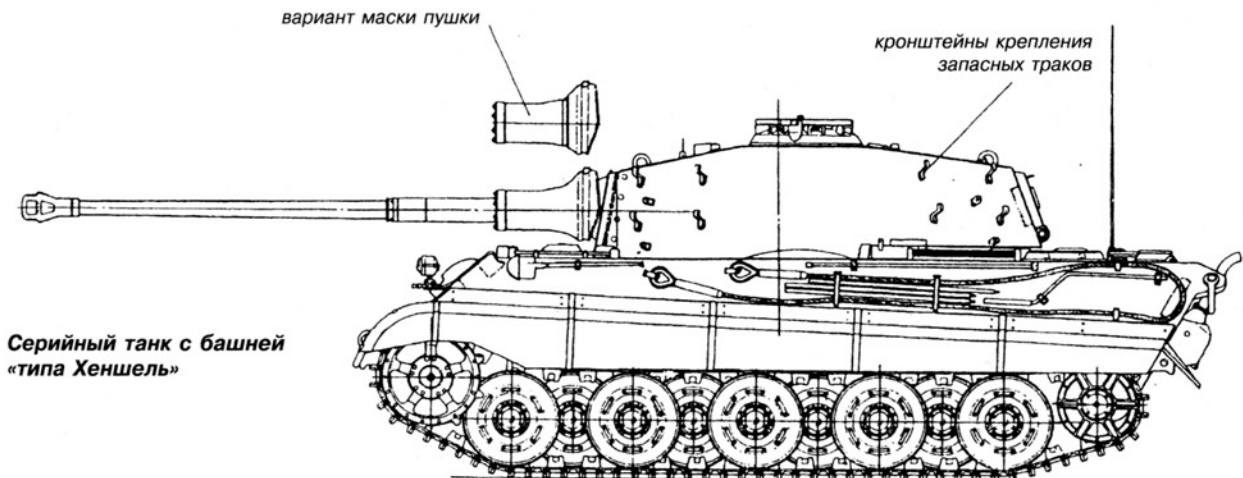
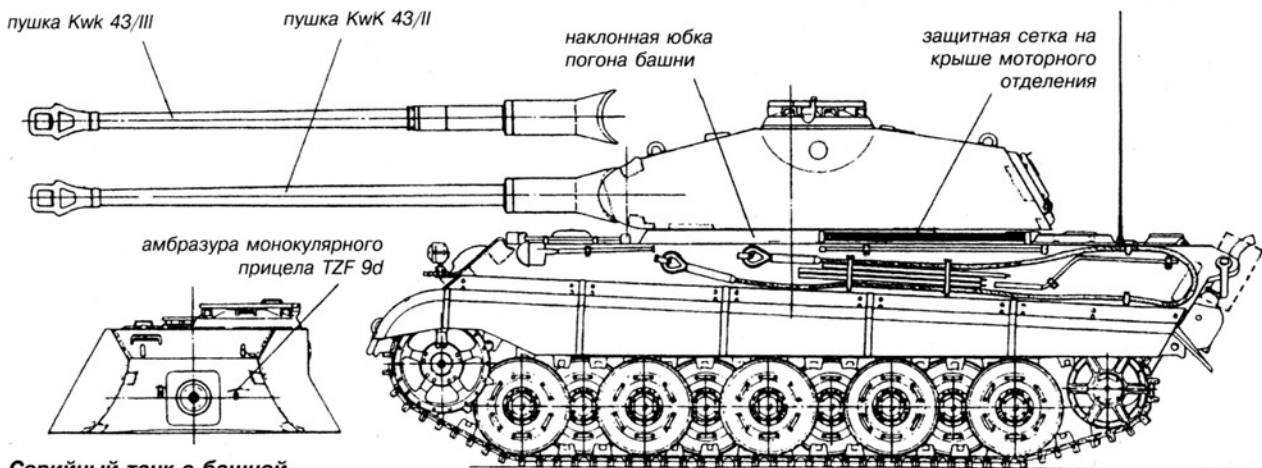
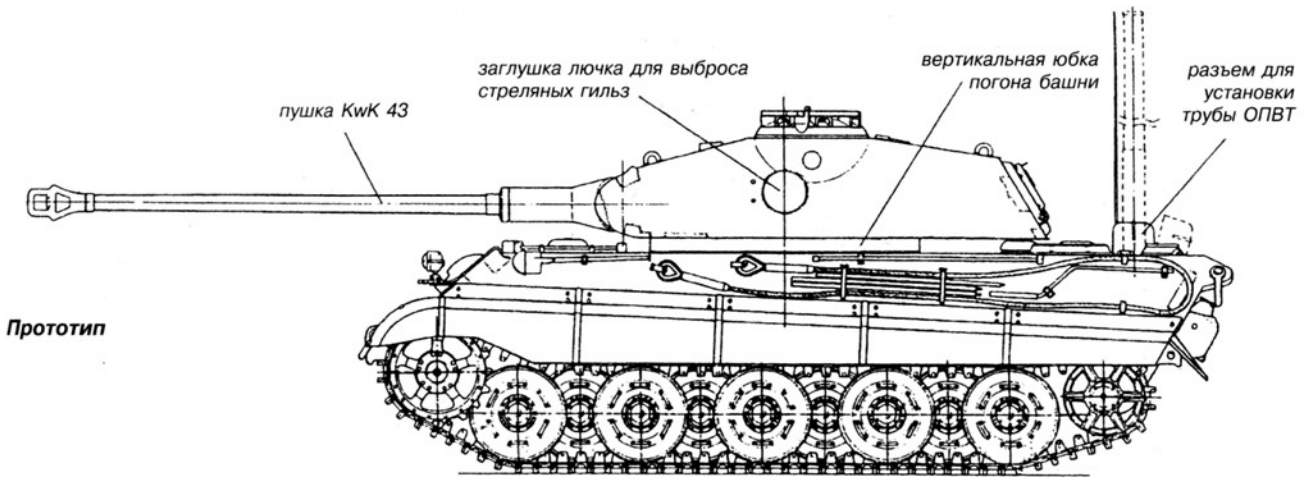



Подбитый «Королевский тигр» из состава 509-го тяжелого танкового батальона. Ствол пушки, по-видимому, оторван снарядом. Район Будапешта, февраль 1945 года

дия, в том числе самоходные, крупных калибров. Так, 10 марта в ходе отражения второго этапа немецкого наступления отличились самоходки 209-й самоходно-артиллерийской бригады. Например, батарея СУ-100 под командованием капитана Васильева уничтожила в течение одного боя три танка «Тигр-Б».

Всего же в боях у озера Балатон в январе — марте 1945 года было уничтожено 19 танков этого типа. На 1 марта в строю Вермахта и войск СС оставалось 226 танков «Королевский тигр».

Значительная часть «королевских тигров» была сосредоточена в Восточной Пруссии. В обороне Кенигсберга прини-

мали участие тяжелый танковый батальон «Великая Германия» из состава одноименной дивизии, 511-й (бывший 502-й) и 505-й тяжелые танковые батальоны. Танки использовались небольшими группами и, главным образом, для стрельбы с места. В качестве неподвижной огневой точки «Королевский Тигр» оказался наиболее эффективным. Так, например, 21 апреля 1945 года при отбитии атаки огнем одного «Тигра II» и двух САУ «Хетцер» было подбито 12 советских танков. По немецким данным за неделю боев с 13 апреля 511-й тяжелый танковый батальон записал на свой боевой счет 102 советских боевых машины! Правда традиционно не сообща-



Еще один «Королевский тигр» из 509-го батальона, уничтоженный огнем советской артиллерии. Район оз. Балатон, март 1945 года

Увязший в рыхлом грунте и расстрелянный советской артиллерией «Тигр-Б». Район оз. Балатон, март 1945 года



Поврежденный «Королевский тигр», захваченный частями Красной Армии. Номер 326 на левом крыле машины нанесен советской трофейной командой. Район оз. Балатон, март 1945 года

ется сколько из них сгорело, то есть было потеряно безвозвратно.

Остатки 505-го тяжелого танкового батальона, приданные остаткам 5-й танковой дивизии, закончили свой боевой путь в Пиллау (ныне г. Балтийск Калининградской области РФ).

502-й и 503-й тяжелые танковые батальоны СС участвовали в обороне Берлина. Последний «Королевский тигр» был подбит в Берлине 2 мая 1945 года в районе моста Шпандау.

К сожалению, в немецкой статистике последнего месяца войны даются совместные данные по обоим типам «тигров», поэтому указать точное количество «королевских тигров» на том или ином театре военных действий не представляется возможным. Что же касается совместных данных, то по состоянию на 28 апреля 1945 года на Восточном фронте находилось 149 «тигров» обоих типов (из них боеготовых — 118), в Италии — 33 (22), на Западе — 18 (10).





Подбитый «Королевский тигр» в, так называемом, «засадном камуфляже». Весна 1945 года

Американские солдаты осматривают поврежденный и оставленный экипажем «Королевский тигр». На переднем плане справа — подбитый «Шерман» М4А1. Германия, весна 1945 года



ОЦЕНКА МАШИНЫ

В целом ряде источников, как зарубежных, так и поющих с их голоса отечественных, довольно усердно культивируется идея о том, что дескать «Королевский тигр» создавался немцами тогда, когда потребность в скоростных танках отпала и задача заключалась в том, чтобы удержать в руках то, что уже было захвачено. Поэтому и было якобы разработано техническое задание на более медленный, но зато лучше защищенный и вооруженный, чисто оборонительный танк.

Странно все это... Техническое задание на будущий «Королевский тигр» было выдано в августе 1942 года. Немецкие войска в Африке стояли у Эль-Аламейна, на Восточном фронте стремительно наступали на южном фланге — на Сталинград и Кавказ. Какое там удержание захваченного? Какой оборонительный танк?

Тогда же, в августе началось производство «Тигра», полным ходом шли испытания «Пантеры» и отступать в рейхе никто не собирался. Однако, сразу возникает вопрос: зачем понадобилось начинать проектирование еще одного тяжелого танка? Ведь и «Пантера» и «Тигр» по своим боевым возможностям заметно превосходили все танки стран антигитлеровской коалиции. Ответ прост — «Королевский тигр» создавался для пушки. Признаться, редчайший случай в истории танкостроения. Обычно было наоборот.

Действительно, к тому времени на основе зенитной пушки Flak 41 была разработана противотанковая пушка Pak 43. Сразу возникла идея установить ее на «Тигр». Но попытка не удалась из-за недостаточных размеров башни последнего. Скрепя сердце пушку стали устанавливать на САУ «Фердинанд». Но от идеи установки ее в танк не отказались. И Гитлера и генералов, по-видимому гипнотизировали исключительные баллистические качества орудия. Тогда-то, судя по всему, и возникла мысль о создании лучше всех вооруженной и самой неуязвимой боевой машины. Придание ей каких-либо «оборонительных» свойств изначально не предусматривалось.

Что же получилось в итоге? В создании танка, как известно, участвуют три стороны. Заказчик определяет тип танка с учетом вероятного противника и экономических возможностей страны, конструктор реализует заказ в чертеже, а изготовитель — в металле. Роль заказчика при этом самая важная, его ошибки не смогут исправить ни конструктор, ни изготовитель. С уверенностью можно утверждать, что при создании «Королевского тигра» свою работу заказчик провалил — тип танка был выбран неправильно. Попробуем разобраться.

Что касается вооружения, то на первый взгляд тут все в порядке: 88-мм пушка Pak

*«Королевский тигр»
выпуска 1945 года.
Над амбразурой
телескопического
прицела установлен
противоождевой
козырек*



«Королевский тигр» из 3-й роты 503-го тяжелого танкового батальона. Франция, август 1944 года

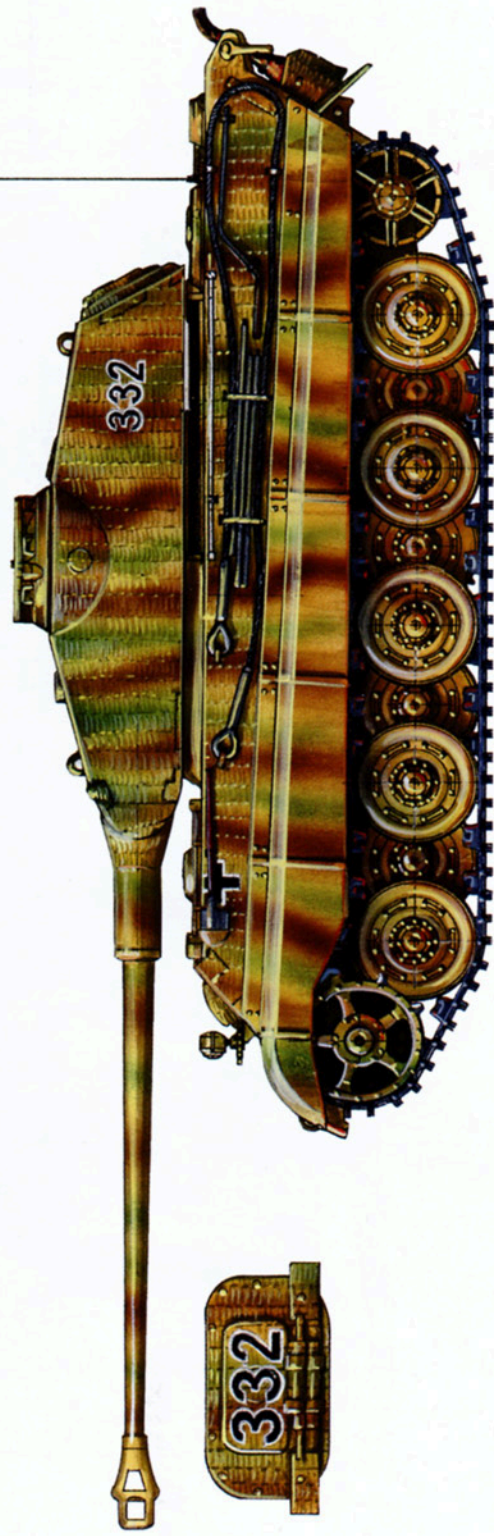

«Королевский тигр» из тяжелого танкового батальона «Фельдхерхалле». Венгрия, 1945 год

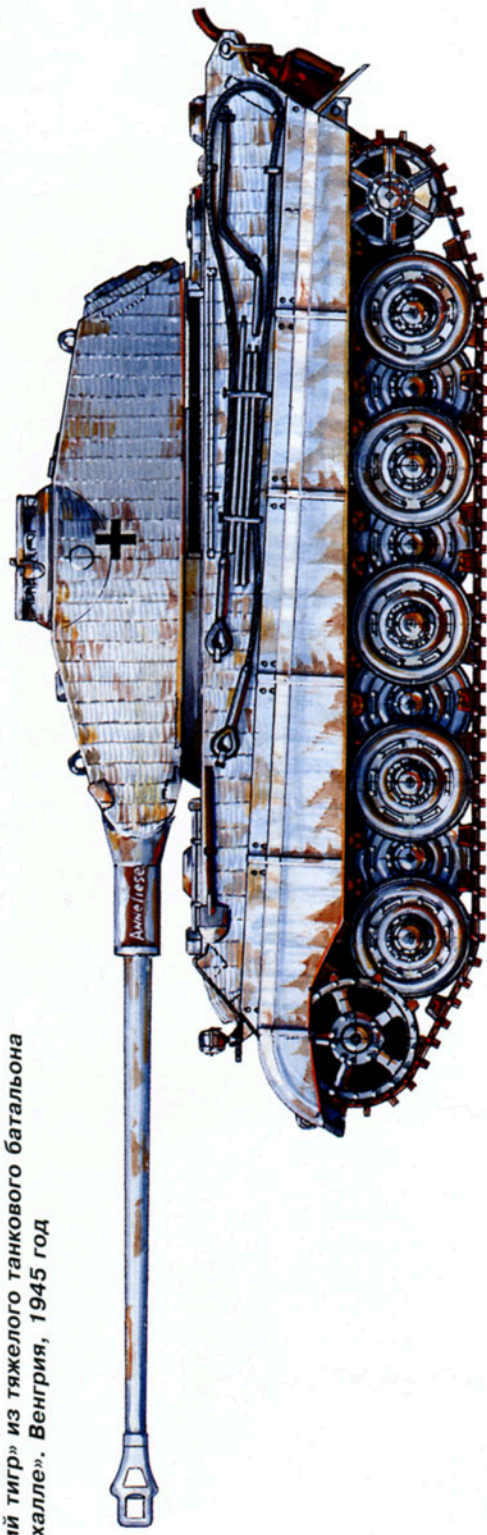

«Королевский тигр» из 503-го тяжелого танкового батальона. Бои за Будапешт, декабрь 1945 года. Белые полосы на стволе пушки обозначают количество подбитых танков

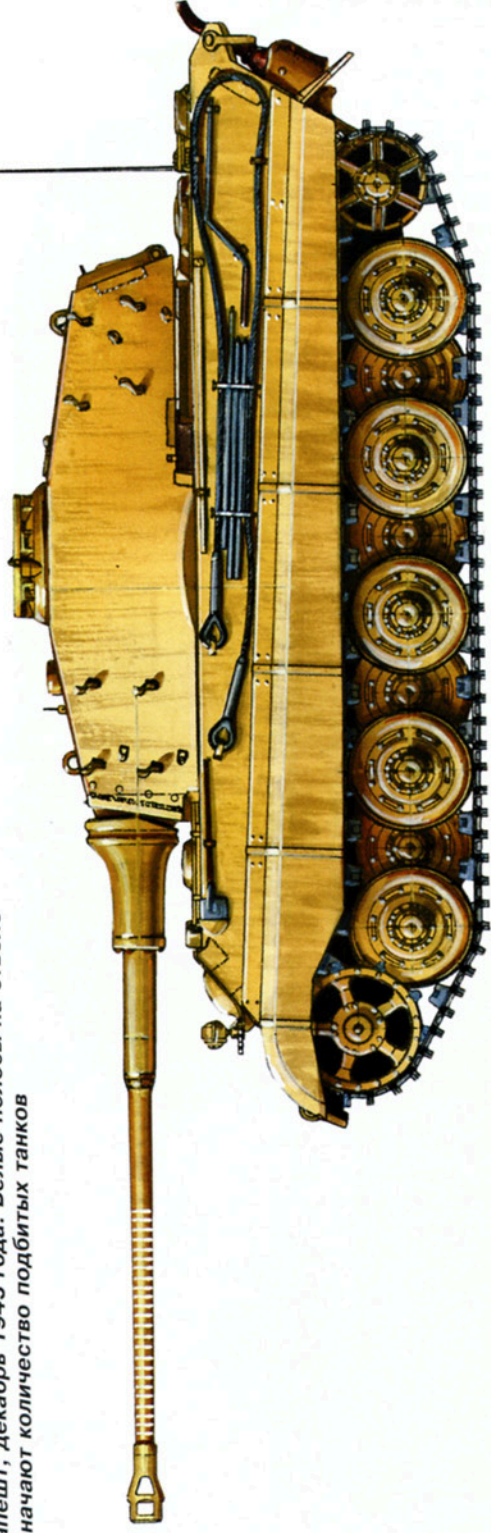

«Королевский тигр», захваченный на Сандомирском плацдарме бойцами 53-й гвардейской танковой бригады. Польша, август 1944 года





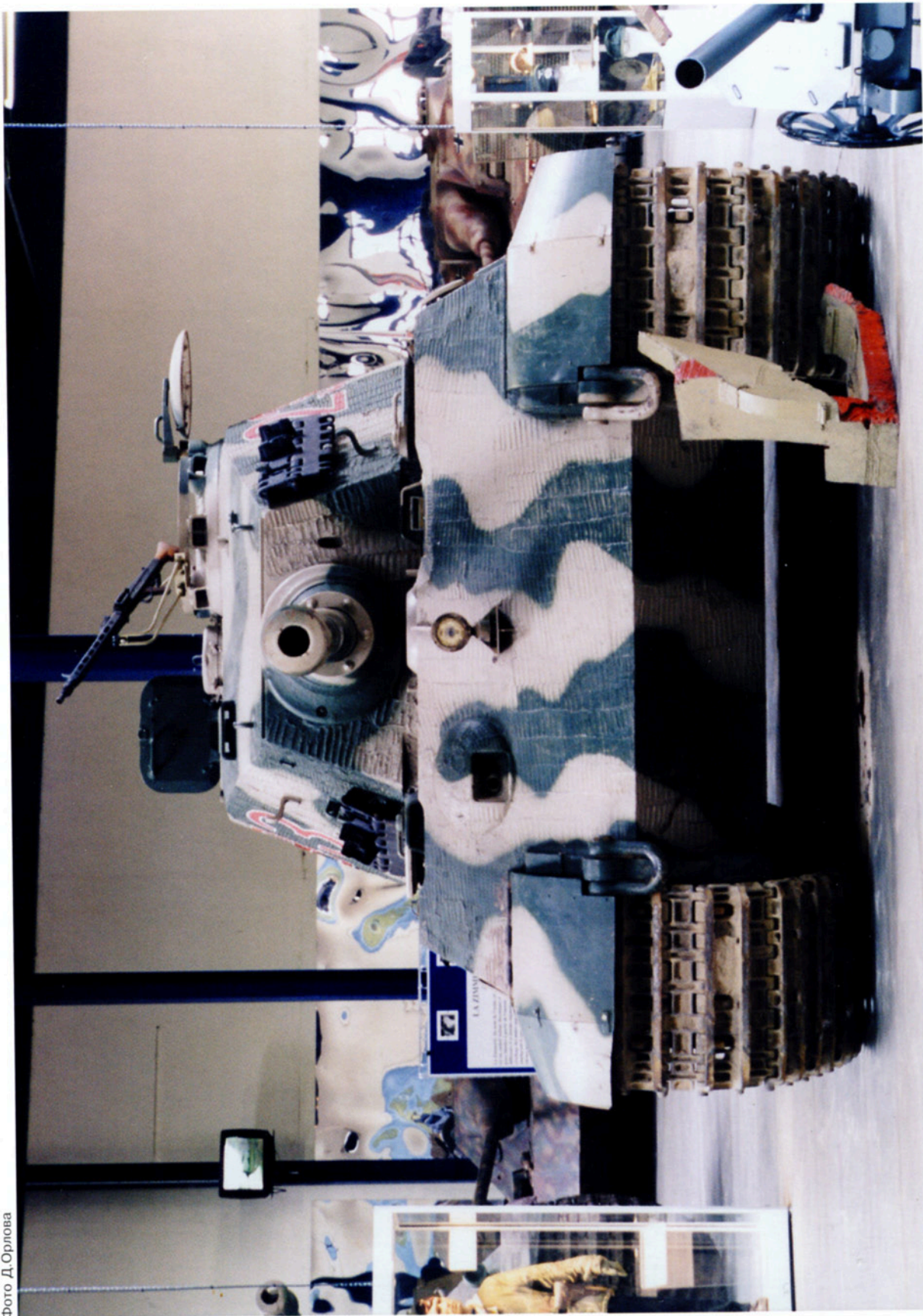

«Королевский тигр» в экспозиции танкового музея в Самюре (Франция)

«Королевский тигр» из 2-й роты 503-го тяжелого танкового батальона. Операция «Панцерфауст», Будапешт, 14 — 16 октября 1944 года

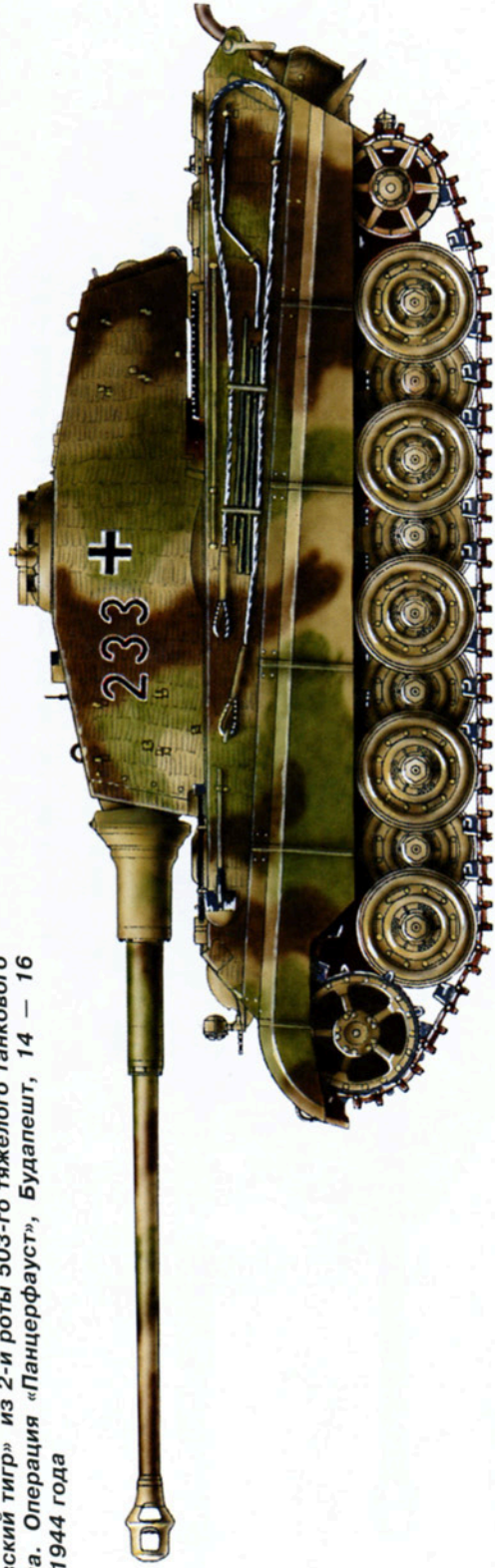

«Королевский тигр» штурмбанфюрера СС К. Хартрампфа. Штаб 502-го тяжелого танкового батальона СС. Район Заксендорфа, март 1945 года



«Королевский тигр» из 3-й роты 510-го тяжелого танкового батальона. Берлин, апрель 1945 года

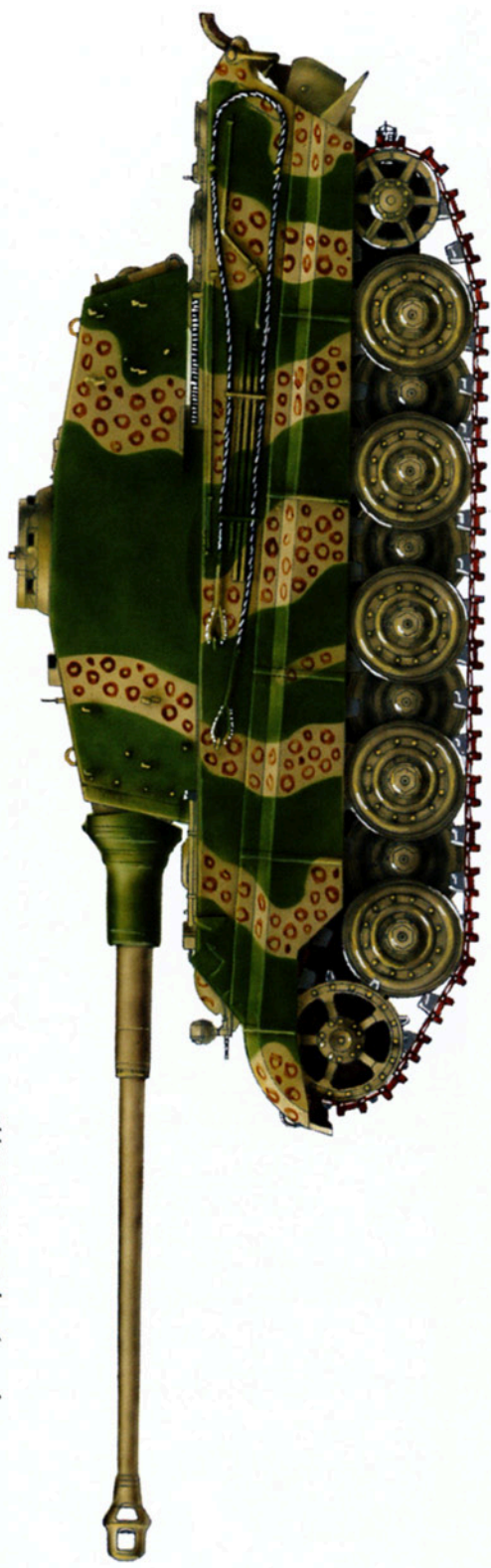

«Королевский тигр» оберштурмфюрера СС Липперта. 1-я рота 503-го тяжелого танкового батальона СС. Берлин, май 1945 года



«Ягдтигр» из 1-й роты 653-го тяжелого дивизиона истребителей танков. Германия, весна 1945 года

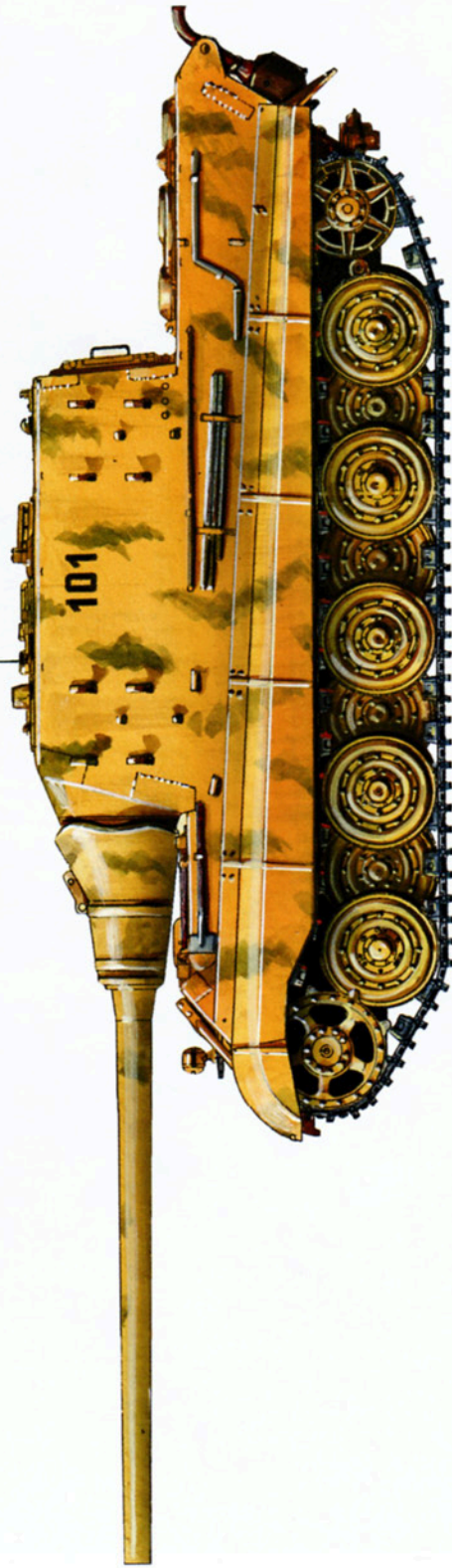

«Ягдтигр» из 1-й роты 512-го тяжелого дивизиона истребителей танков. Эта САУ была захвачена американцами в исправном состоянии 16 апреля 1945 года





Прототип «Королевского тигра» с башней «типа Порше» (вверху) и «Ягдтигр» с ходовой частью конструкции Порше (внизу) можно увидеть в Королевском танковом музее в Бовингтоне (Великобритания)



Фото Джима Киннера



43 считается одной из лучших в мире танковых орудий Второй мировой войны. На дальности 1500 м ее бронебойный снаряд пробивал 215-мм броню, то есть в пределах дистанции прямого выстрела (для Центральноевропейского театра военных действий это 1800 м) был способен поразить любой советский, американский или английский танк. Но достаточно взглянуть на ТТХ этих боевых машин, чтобы увидеть, что ни одна из них такой броней никогда не защищалась. Тогда напрашивается вопрос — зачем? Зачем нужна пушка, возможность которой по борьбе с танками чуть ли не вдвое перекрывает возможности танков ей противостоять? Вплоть до конца войны эта задача успешно решалась 88-мм пушкой KwK 36 L/56, 75-мм KwK 42 L/100 и даже 75-мм KwK

40 L/48! Логичнее было бы использовать Pak 43 как противотанковое орудие особой мощности в буксируемом и самоходном вариантах (что, в общем-то, и делалось), а не на массовом тяжелом танке (первоначальный план по выпуску «королевских тигров» превышал 1500 единиц).

Не все просто и с броневой защитой. «Королевский тигр», безусловно, самый толстобронный танк Второй мировой войны. Причем с ярко выраженным дифференцированным бронированием. Однако, неумное стремление к абсолютной неуязвимости привело к непомерному росту массы машины. Результат же оказался далеким от ожидавшегося. Различные способы борьбы с «королевскими тиграми» описаны выше, но похоже, что при его создании не один из них в расчет

**Сгоревший
«Королевский тигр»
из 505-го тяжелого
танкового батальона.
Восточная Пруссия,
апрель 1945 года**

**Сожженный
«Королевский тигр»
на Кюстринском
площадке недалеко
от Зееловских высот
на подступах
к Берлину. Апрель
1945 года**





«Королевский тигр» подбитый на подступах к Берлину. По-видимому, в ходе ремонта на этой машине была установлена «пантеровская» 75-мм пушка KwK 42 (вверху)!

Еще долго после окончания боев Берлин представлял собой кладбище боевой техники. На этой берлинской улице находятся «Королевский тигр», ЗСУ «Вирбельвинд» и «Пантера». 1945 год (внизу)





«Королевский тигр», захваченный войсками 1-го Украинского фронта, на выставке трофейного вооружения в ЦПКиО имени Горького. Москва, весна 1946 года

не принимался. Создается впечатление, что заказчик представлял себе поле сражения как огороженный забором большой плац, на котором все и происходит. Но советские танкисты и артиллеристы на Сандомирском плацдарме, подпустившие «тигров» вплотную, а затем в считанные минуты превратившие самые толстобронные танки в решето, и американские парашютисты под Бастонью, в упор расстре-

ливавшие эти же «тигры» из «базук», по-видимому ничего о планах немцев вести войну на плацу не знали.

Идея сработала бы только при условии навязывания противнику огневого боя в большой дистанции. Только в этом случае преимущества «Королевского тигра» в вооружении и броневой защите оказались бы реализованными. Но для этого было необходимо постоянное и интенсивное



Американский солдат осматривает готовую к отправке башню «Королевского тигра». Германия, Кассель, апрель 1945 года

Американские солдаты с помощью бульдозера пытаются сдвинуть с дороги поврежденный «Королевский тигр». 1945 год



маневрирование на поле боя, которое не обеспечивалось ни моторно-трансмиссионной группой, ни ходовой частью танка.

Если взглянуть на таблицу, то можно увидеть, что показатели, характеризующие маневренные качества, у «Королевского тигра» не такие уж плохие. Исключение составляет только удельная мощность. Однако, в данном случае на ошибку заказчика наложилась и ошибка конструктора. С одной стороны по причине отсутствия агрегатов, соответствовавших массо-габаритным характеристикам «Королевского тигра», на нем использовали таковые от «Пантеры» и «Тигра», с

Марка танка	Pz.V	Pz.VIE	Pz.VIB	ИС-2
Удельная мощность, л.с./т	15,9	11,4	10,3	11,3
Удельное давление, кг/см ²	0,84	1,05	1,02	0,81
Отношение L/B	1,5	1,26	1,16	1,78

другой — применили новую схему ходовой части с двумя рядами катков и сверхширокими гусеницами (отсюда и удельное давление меньше чем у «Тигра»). О том, что получилось в итоге можно судить по выводам сделанным после испытаний трофейных танков в СССР в 1944 году:

Захваченный англичанами «Королевский тигр» раннего выпуска с башней «типа Порше». Сзади слева — опытное шасси VK 3001(H). 1945 год





«Танк, вследствие поспешности выпуска, имеет большое количество конструктивных недостатков, главными из которых являются:

1. Бортовая передача разрушается полностью через 250 — 350 км пробега вследствие недостаточной механической прочности подшипников.

2. Зубцы венцов ведущих колес, ввиду применения двойного трака с одной цевкой, изнашиваются полностью через 250 — 350 км и к дальнейшей эксплуатации не пригодны. Кроме того, выход зуба венца из цевки гусеницы не отработан, в результате чего гусеница наматывается на ведущее колесо или проскакивает.

3. Направляющие гребни заклиниваются между дисками опорных катков, так как неучтено изменение профиля между дисками катков, вызванного деформацией резины внутренней амортизации катков.

4. Коробка перемены передач и механизм поворота перегреваются; наспех поставленный резервуар с водой для охлаждения масла КПП, при отсутствии циркуляции воды, не оправдывает своего назначения.

5. Двигатель, благодаря большому весу танка, перегружен и также имеет тенденцию к перегреву и заклиниванию вала, в результате чего на машине введен ряд предохраняющих приспособлений».

Захваченный американцами исправный «Королевский тигр» был доставлен на Абердинский испытательный полигон в штате Мерилэнд. Зима 1946 года (вверху). После испытаний американцы обычно «вскрывали» танки, срезая у них борт башни и часть борта корпуса. Фотографии таких машин включались в отчеты (внизу)







«Королевский тигр» в экспозиции военного музея на Абердинском полигоне. На фотографиях видно, что вместо срезанных листов брони приварены листы простой листовой стали. Снимки сделан в конце 1980-х годов





Этот танк находится в музее при Танковой школе Бундесвера в Мунстере (Германия), куда он был передан из США в 1961 году

Что касается «поспешности» выпуска, то наши специалисты тогда еще просто не знали, что разработка «Королевского тигра» началась в 1942 году и времени у немецких конструкторов было достаточно. У них не было агрегатной базы для танка такой массы, о чем ни военные, ни конструкторы не могли не знать. В итоге «Королевс-

кий тигр» оказался самым бесполезным немецким танком периода Второй мировой войны. И не по причине небольшого числа выпущенных машин (почти 500 единиц — это немало!), а из-за мизерного количества этих танков, участвовавших в боевых действиях. Большинство «королевских тигров» постоянно находилось в ремонте.



«Королевский тигр» находящийся в экспозиции Швейцарского танкового музея в г.Тун. У этой машины оторван конец ствола



*«Королевский тигр»
из экспозиции
танкового музея
в Самюре
в Самюре
(Франция). Эта
машина — на ходу!*

Кроме того, львиная доля безвозвратных потерь приходится на машины, просто-напросто брошенные экипажами из-за технических неисправностей.

В связи с этим необходимо подчеркнуть еще одно важное обстоятельство — крайне низкую ремонтнопригодность «Королевского тигра». В этом плане он не стал исключением среди других немецких танков. Однако у машин довоенного поколения это обстоятельство не имело существенного значения, так как их агрегаты отличались высокой надежностью и безотказностью в работе. У «Пантеры» и «Тигра» все изменилось к худшему. Двигатель и трансмиссия работали в перенапряженном режиме и часто выходили из строя, конструкция же танков обеспечивала проведение войскового ремонта в гораздо меньшей степени, чем у Pz.III и Pz.IV. Чтобы демонтировать коробку передач «Тигра» было необходимо снимать башню. Ходовая часть, обеспечивавшая высокую плавность хода, одновременно приводила танкистов в ярость при ремонте. Для замены вышедшего из строя опорного катка из внутреннего ряда было необходимо снимать (а затем опять ставить) пять сдвоенных и четыре одинарных

опорных катка! Справедливости ради надо признать, что у «Королевского тигра», имевшего «пантеровский» корпус дело обстояло несколько лучше. Коробку передач, например, можно было демонтировать не снимая башни, через люк в крыше отделения управления. Опорные катки располагались в два ряда, и для демонтажа внутреннего нужно было снять только (!) два наружных. Однако если принять во внимание размеры «Королевского тигра», его массу в 70 т, а соответственно размеры и массу тех узлов и деталей корпуса, которые было необходимо снять, чтобы добраться до внутренних агрегатов, становится понятно, сколько усилий и времени требовал войсковой ремонт. Неудивительно, что в боевой обстановке экипажи часто предпочитали бросить поломавшиеся танки (эвакуация тоже была проблемой!).

Таким образом, заказчик совершил грубую ошибку и при оценке вероятного противника, и при учете экономических возможностей страны, в итоге неправильно выбрав тип танка. Здравый смысл был принесен в жертву чисто пропагандистской идее создания «неуязвимого оружия возмездия», достигшей своего апогея при создании сверхтяжелого танка «Маус».

ИСТРЕБИТЕЛЬ ТАНКОВ «ЯГДТИГР»

В ходе проектирования тяжелого танка Tiger II фирма Henschel в сотрудничестве с фирмой Krupp приступила к созданию тяжелого штурмового орудия на его базе. Новую самоходку планировалось вооружить 128-мм пушкой, осколочно-фугасный снаряд которой имел значительно большее фугасное действие, чем у 88-мм зенитного орудия FlaK 40. Деревянный макет САУ в натуральную величину был продемонстрирован Гитлеру 20 октября 1943 года на полигоне Арис в Восточной Пруссии. САУ произвела на фюрера самое благоприятное впечатление и последовало «высочайшее» распоряжение начать ее серийный выпуск в следующем году. 7 апреля 1944 года машине присвоили название Panzerjäger Tiger Ausf.B (Sd.Kfz.186), позже упрощенное до Jagdtiger. Спустя 13 дней изготовили в металле первый образец. При полной боевой массе 75,2 т САУ была самой тяжелой из всех участвовавших во Второй мировой войне боевых машин.

Общая компоновка моторно-трансмиссионной группы и ходовой части самоходной установки сохранилась такой же, как у танка «Королевский тигр». Однако нагрузка на шасси при выстреле предпола-

лась большей, чем у танка, поэтому его удлиннили на 260 мм.

Бронекорпус танка почти не претерпел изменений ни в части конструкции, ни в части толщины брони. Борты рубки представляли собой одно целое с бортами корпуса и имели такую же толщину — 80 мм. Лобовой и кормовой листы рубки соединялись с бортами «в шип», усиливались шпонками, а затем обваривались. Толщина лобового листа рубки достигала 250 мм, располагался он под углом 75° от горизонтали, что делало его практически неуязвимым для всех противотанковых средств противника на дистанции свыше 400 м. Кормовой лист имел толщину 80 мм. В нем располагался люк для демонтажа орудия, загрузки боекомплекта и эвакуации экипажа, закрывавшийся двухстворчатой крышкой на петлях. Крыша рубки изготавливалась из 40-мм бронелиста и крепилась к корпусу болтами. В правой передней части крыши рубки располагалась командирская вращающаяся наблюдательная башенка со смотровым прибором, прикрытым П-образной броневой скобой. Перед прибором в крыше башенки имелся лючок для установки стереотрубы. За командирской башенкой размещался посадочный люк

Прототип «Ягдтигра» с ходовой частью конструкции Ф.Порше на полигоне. Вооружение еще не установлено. Весна 1944 года

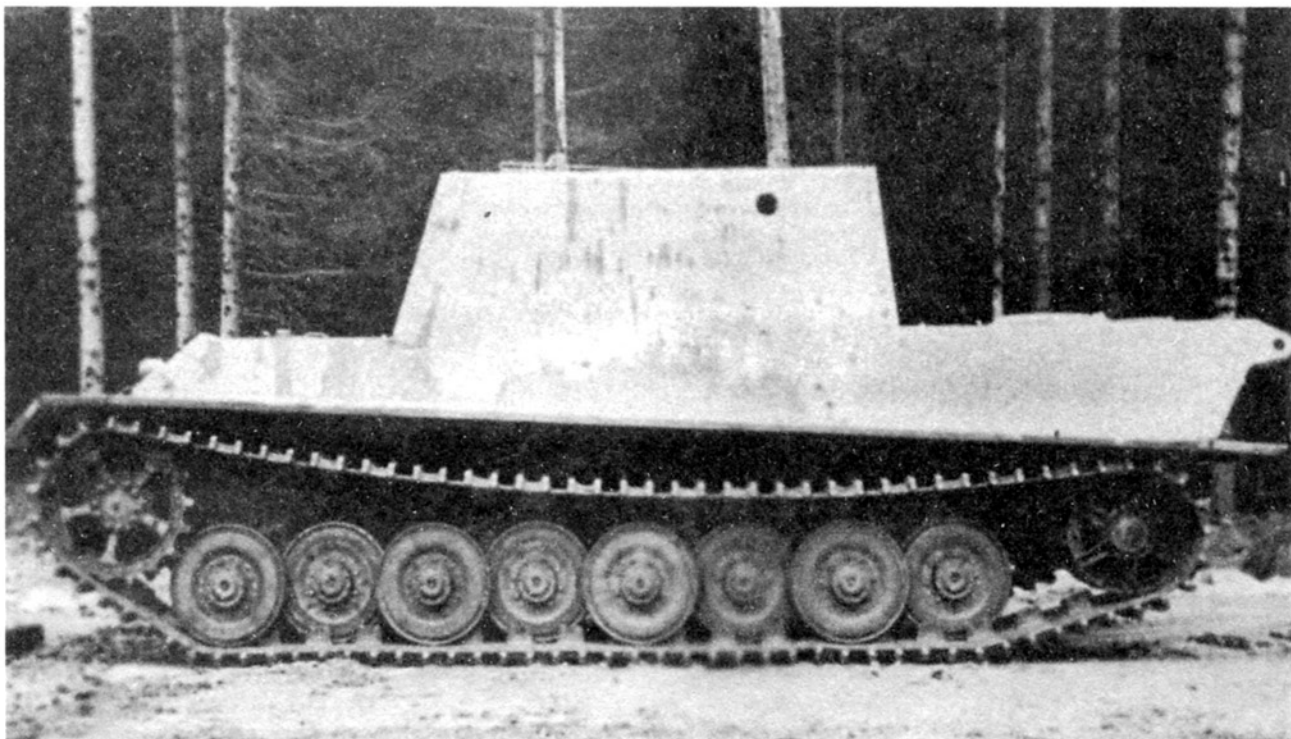

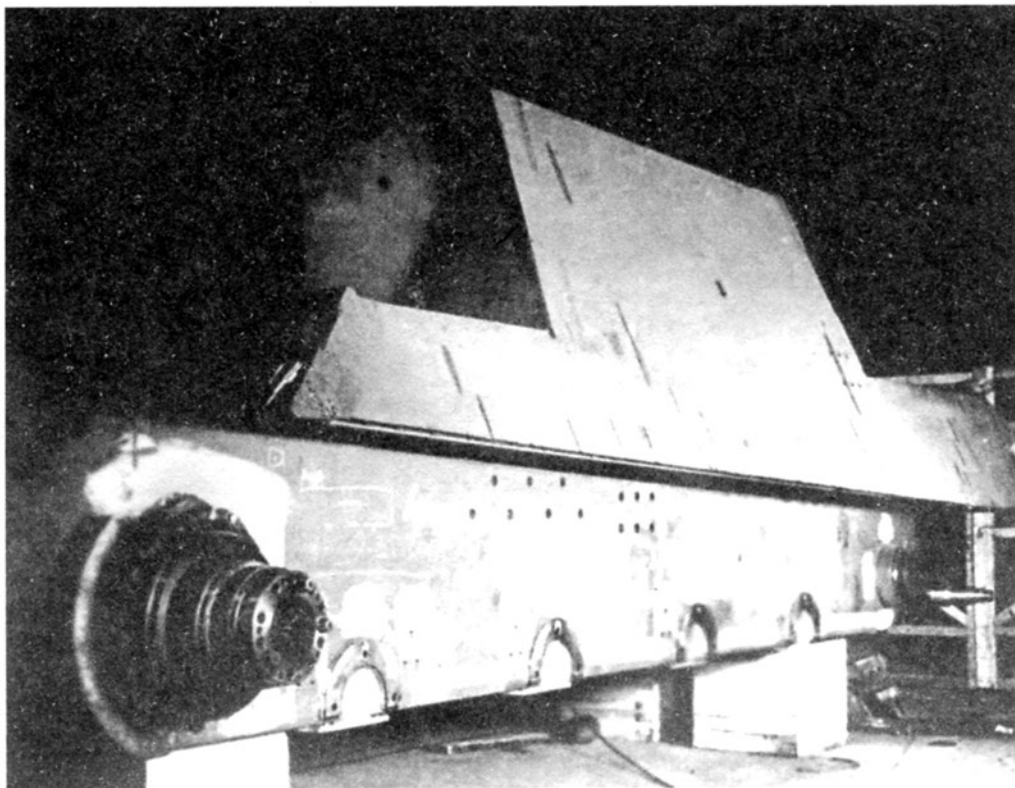

Прототип «Ягдтигра» с ходовой частью конструкции Ф. Порше в сборочном цеху. Хорошо видны фланцы крепления тележек подвески

командира, а слева от нее — амбразура перископического прицела пушки. Кроме того, в крыше рубки устанавливались вентилятор, «устройство ближнего боя» и четыре прибора наблюдения.

В амбразуре переднего листа рубки, прикрытой массивной литой маской, устанавливалась пушка 12,8 см Pak 44 (Pak 80) калибра 128 мм. Начальная скорость

бронебойного снаряда достигала 920 м/с. Длина ствола орудия, разработанного фирмой Krupp и изготавливавшегося на предприятии Bertha-Werke в Бреслау, составляла 55 калибров (7020 мм). Масса орудия — 7000 кг. Затвор — клиновой, горизонтальный, имел 1/4 автоматики, то есть открывание затвора и экстрактирование гильзы производились вручную, а

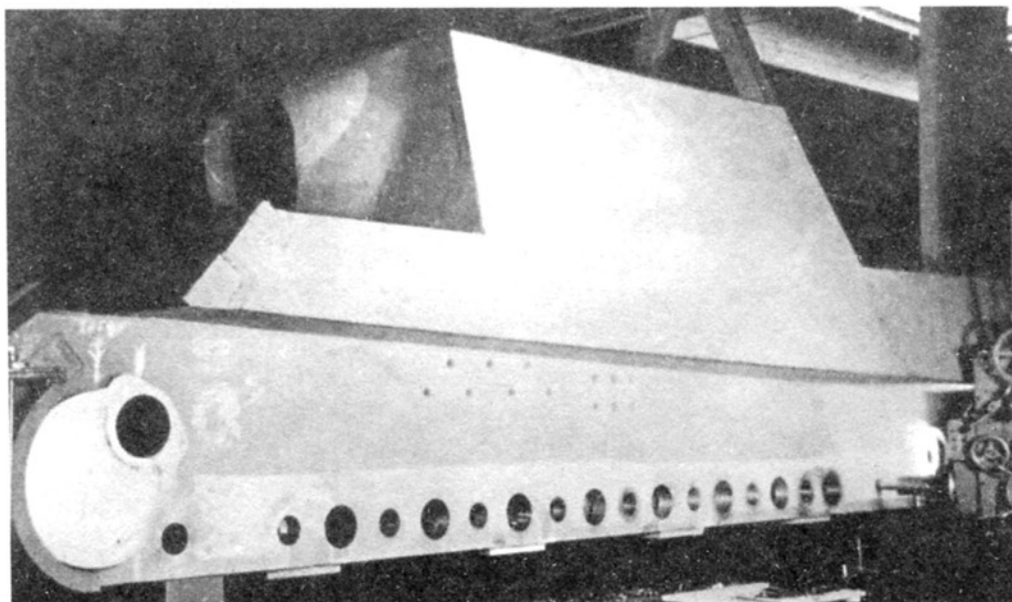

В сборочном цеху — прототип «Ягдтигра» с ходовой частью, заимствованной у «Королевского тигра». Хорошо видны отверстия в борту корпуса, предназначенные для установки торсионных валов

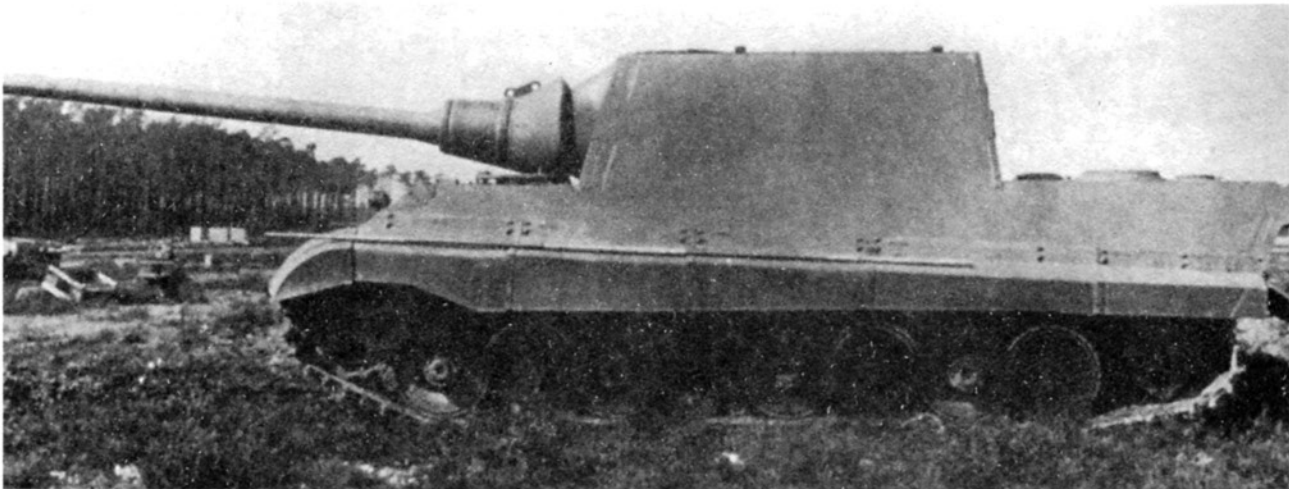

Первый прототипы «Ягдтигра» поступили на Куммерсдорфский полигон соответственно в феврале (с подвеской Порше, вверху) и в мае (с подвеской Хеншеля, внизу) 1944 года

после досылания снаряда и заряда затвор закрывался автоматически. Пушка была смонтирована на специальном станке, установленном в корпусе САУ. Вертикальное наведение осуществлялось в пределах от -7° до $+15^\circ$, горизонтальное — 10° на сторону. Противооткатные устройства располагались над стволом орудия. Предельная длина отката — 900 мм. Наибольшая дальность стрельбы осколочно-фугасным снарядом достигала 12,5 км.

Пушка Pak 44 отличалась от 128-мм зенитной пушки Flak 40 раздельно-гильзовым заряданием. В тесной рубке САУ с громоздким и тяжелым «унитаром» не было возможности развернуться. Для ускорения процесса зарядания в экипаж «Ягдтигра» входили два заряжающих: в то вре-

мя как один досылал в камеру снаряд, другой — подавал гильзу с зарядом. Тем не менее скорострельность «Ягдтигра» не превышала 2 — 3 выстр./мин. Боекомплект САУ размещался на полу боевого отделения и бортах рубки в хомутиковых укладках и составлял 38 — 40 выстрелов.

Перископический прицел WZF 2/1 имел десятикратное увеличение и поле зрения 7° , что позволяло поражать цели на дистанции до 4000 м.

Любопытно отметить, что 128-мм пушка Pak 44 впервые появилось на фронте в августе 1944 года как полевое противотанковое орудие. Поскольку лафет для него сконструирован не был, то качающуюся часть стали устанавливать на лафетах трофейных советских 152-мм гау-



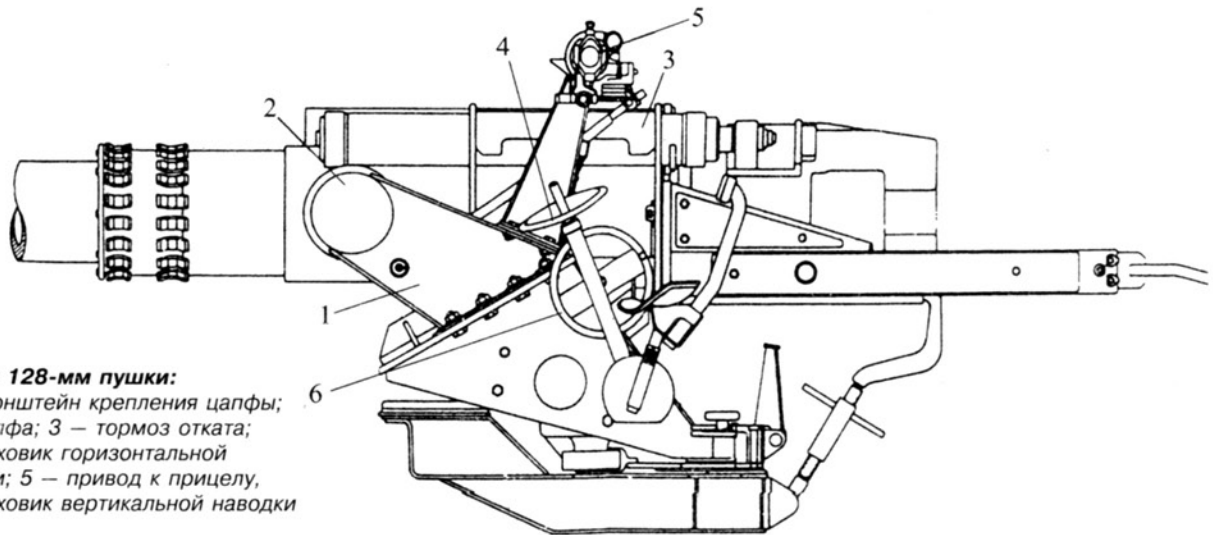

Станок 128-мм пушки:

- 1 — кронштейн крепления цапфы;
- 2 — цапфа; 3 — тормоз отката;
- 4 — маховик горизонтальной наводки; 5 — привод к прицелу;
- 6 — маховик вертикальной наводки

биц М-10, гаубиц-пушек МЛ-20 и французских 155-мм пушек. Всего таким образом изготовили 116 орудий.

Вспомогательное вооружение «Ягдтигра» состояло из пулемета MG 34, размещенного в шаровой установке в лобовом листе корпуса. Боекомплект пулемета — 1500 патронов. На крыше рубки было смонтировано «устройство ближнего боя».

Двигатель и трансмиссия САУ были заимствованы у танка «Тигр II» с минимальными изменениями. Например, отсутствовал отбор мощности на гидропривод поворота башни, по причине ее отсутствия.

Ходовая часть также была в основном аналогична танковой. Удлинение корпуса на 260 мм повлекло за собой увеличение длины опорной поверхности с 4120 до 4240 мм. Однако из-за увеличения массы САУ по сравнению с танком на 5 т удельное давление на грунт не только не уменьшилось, но даже возросло с 1,02 до 1,06 кг/см².

Сборка ходовой части САУ «Ягдтигр» (как впрочем, и самого «Королевского тигра») была одной из наиболее трудоемких операций, серьезно задерживавшей процесс производства. Поэтому конструктор-

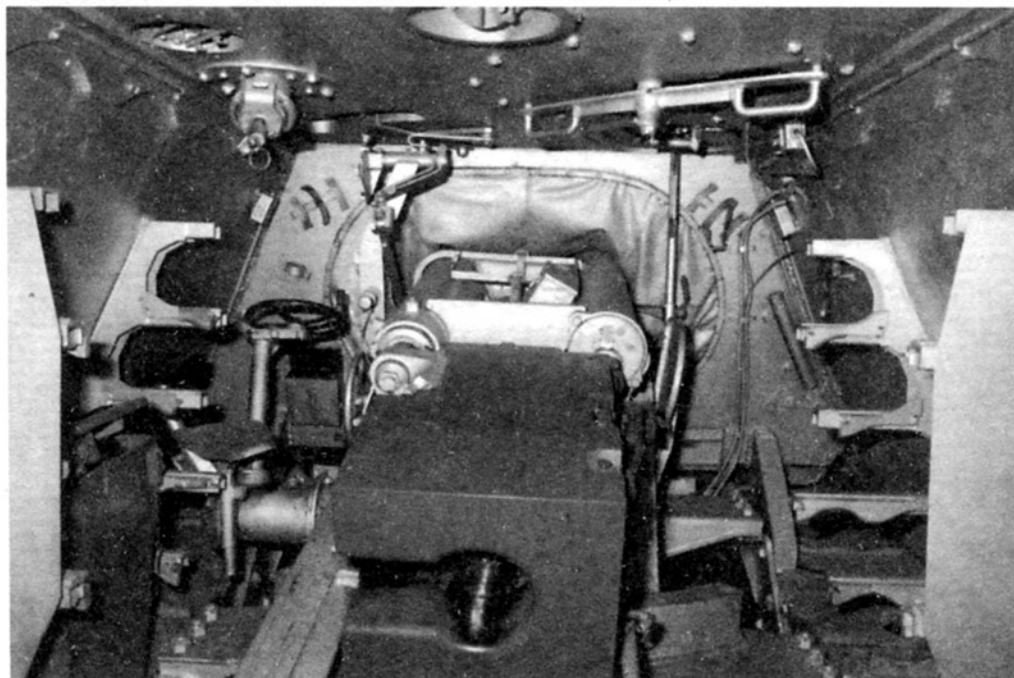

Боевое отделение САУ «Ягдтигр». На переднем плане — казенная часть 128-мм пушки. Слева от нее — рабочее место наводчика и маховик горизонтальной наводки. Над ним, в крыше рубки, установлено так называемое «устройство ближнего боя» — казнозарядная мортирка для стрельбы дымовыми и осколочными гранатами. По бортам рубки — стеллажи для пеналов с зарядами

Компоновка боевого отделения САУ «Ягдтигр»

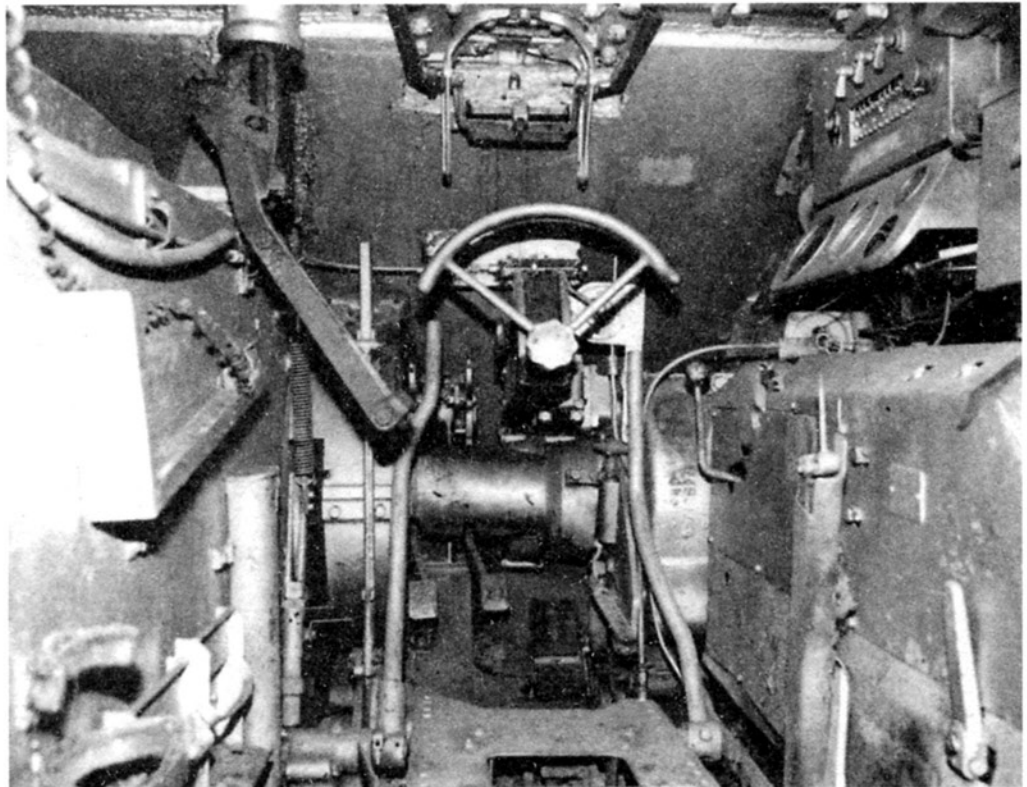
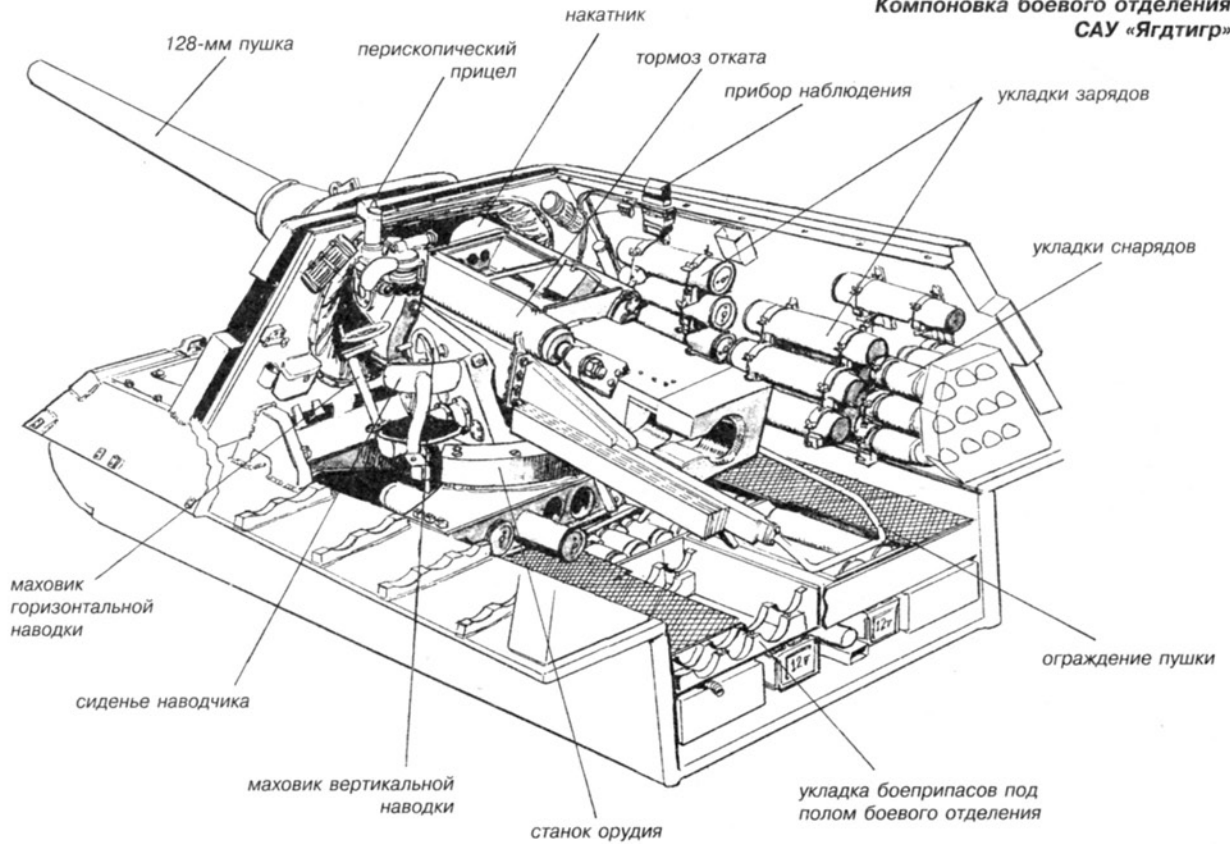

Рабочее место механика-водителя.
Хорошо видны штурвал, панель приборов (справа над коробкой передач) и прибор наблюдения механика-водителя. Слева — рычаг и сервомеханизм открывания крышки посадочного люка механика-водителя

Общий вид тележки подвески конструкции Ф.Порше (справа и в центре), сломавшейся во время испытаний из-за некачественного материала. «Ягдтигр» (шасси № 305003) с подвеской конструкции Порше перед отправкой на фронт (внизу)

торское бюро Фердинанда Порше в инициативном порядке предложило применить на «Ягдтигре» подвеску, аналогичную установленной на истребителе танков «Фердинанд».

Особенностью этой подвески было то, что торсионы располагались не внутри корпуса, а снаружи, внутри тележки. Каждый из таких продольно расположенных торсионов «работал» на два опорных катка. Выигрыш в массе подвески составлял 2680 кг, а во времени изготовления и монтажа — 390 кг.

Кроме того, установка и закручивание торсионов стандартной подвески были возможны только в собранном корпусе, в строгой последовательности и с использованием специальной лебедки. Замена торсионов и балансиров подвески могла производиться только в заводских условиях. Сборка же тележек подвески Порше была возможна отдельно от корпуса, а их монтаж мог производиться без применения специального оборудования.

Не представлял трудностей ремонт и замена вышедших из строя тележек подвески в фронтовых условиях.

С подвеской Порше построили две машины (всего изготовили четыре комплекта подвесок), первая из которых вышла на испытания даже раньше, чем машина с

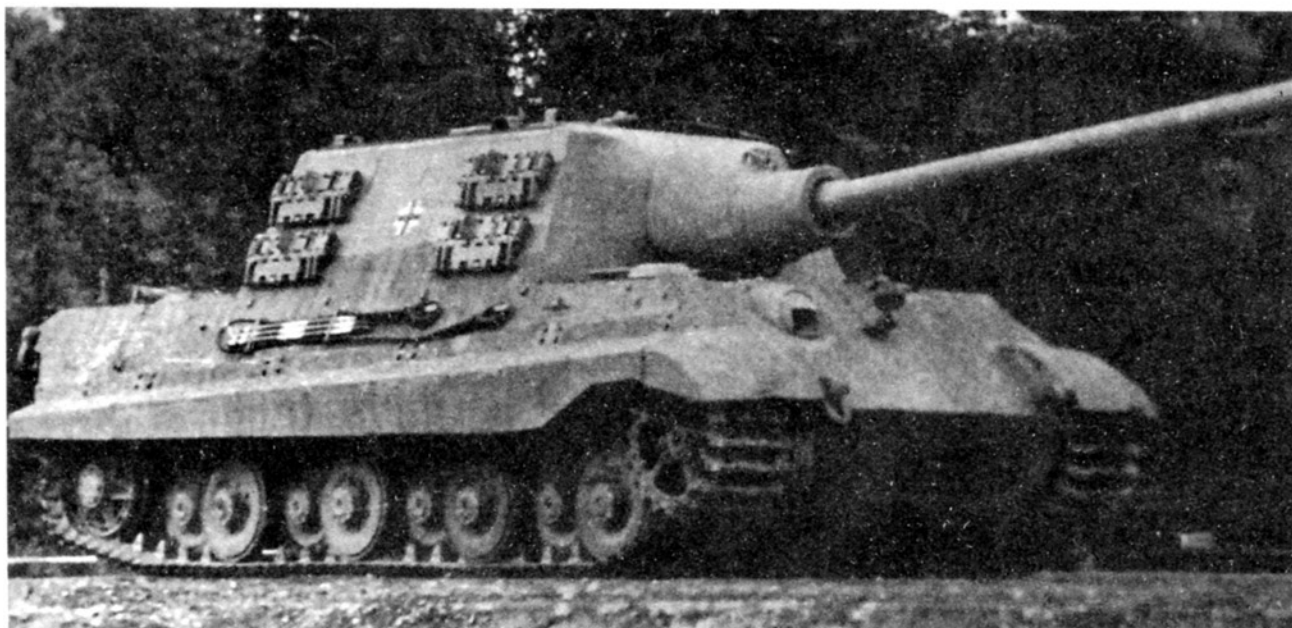
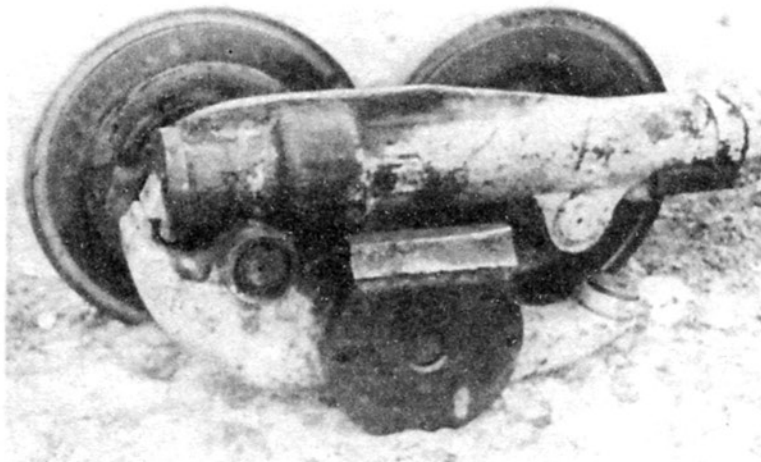

Panzerjäger Tiger Ausf. B
Чертеж выполнил В. Мальгинов

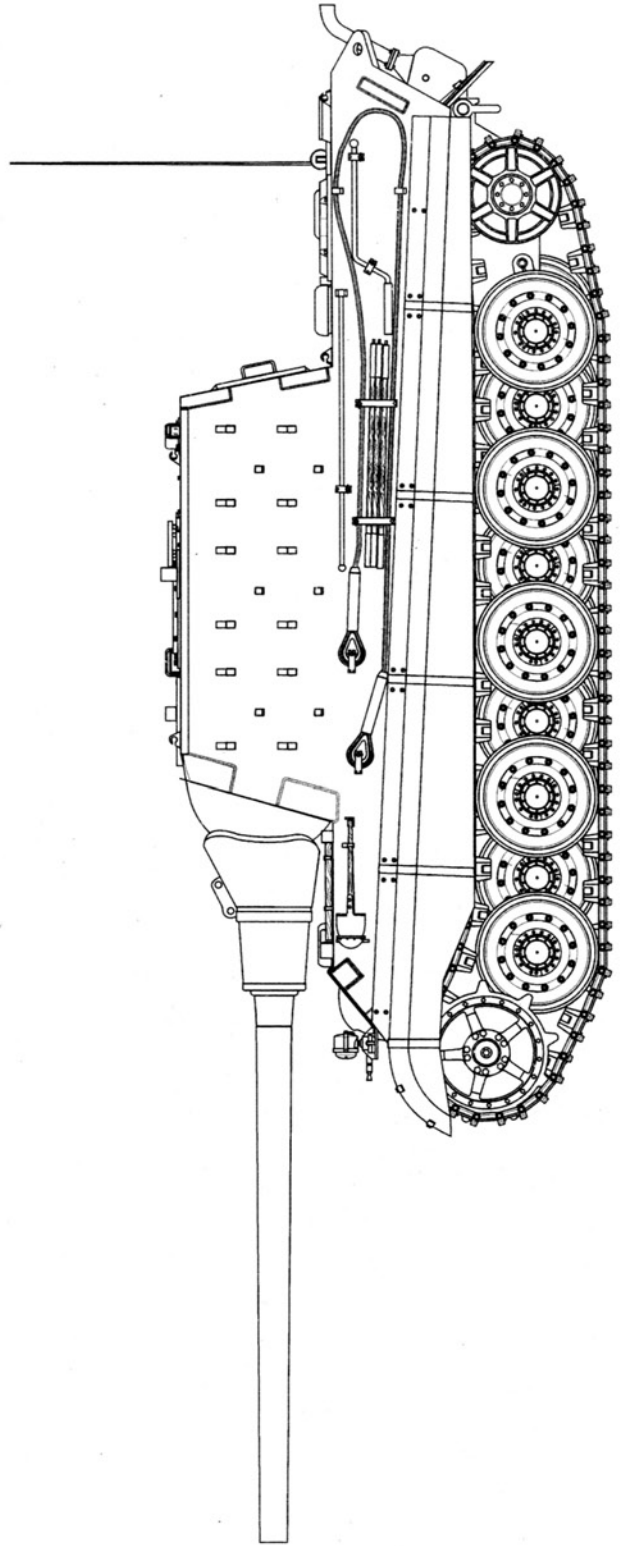
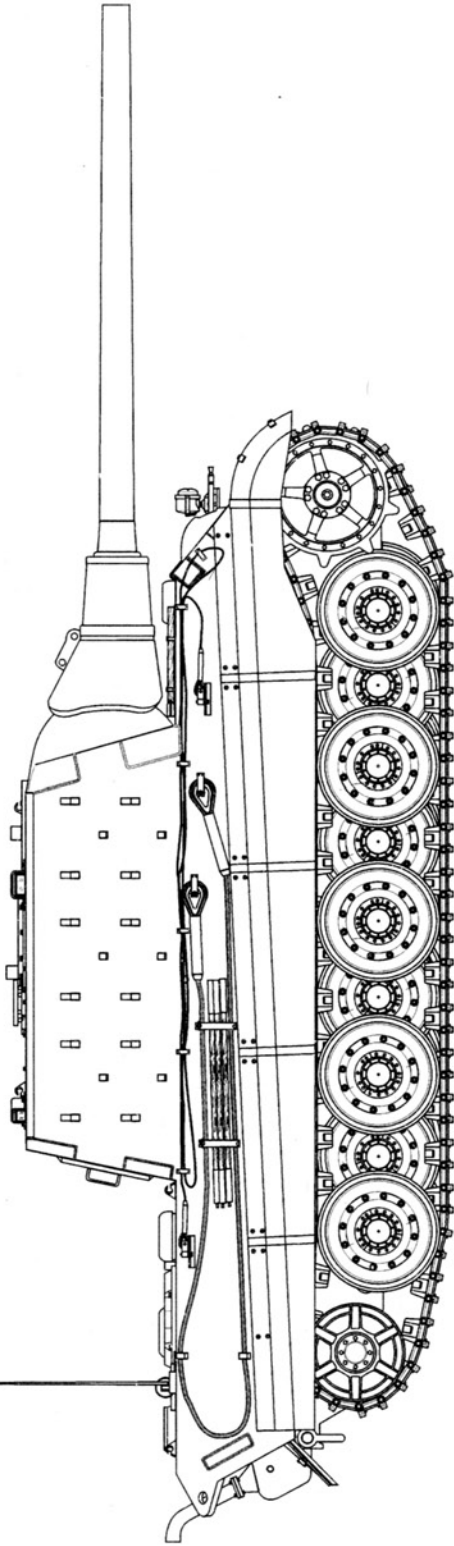

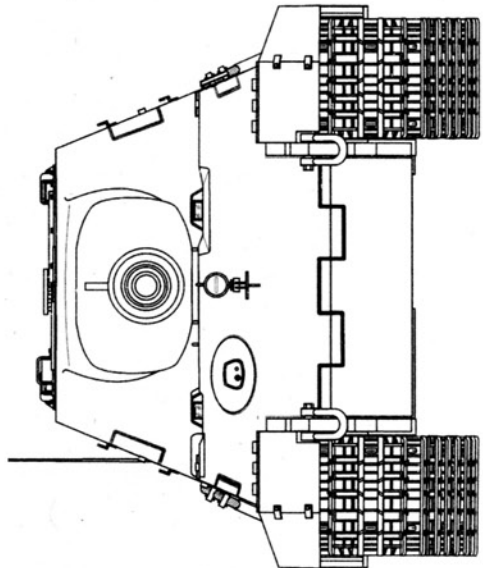
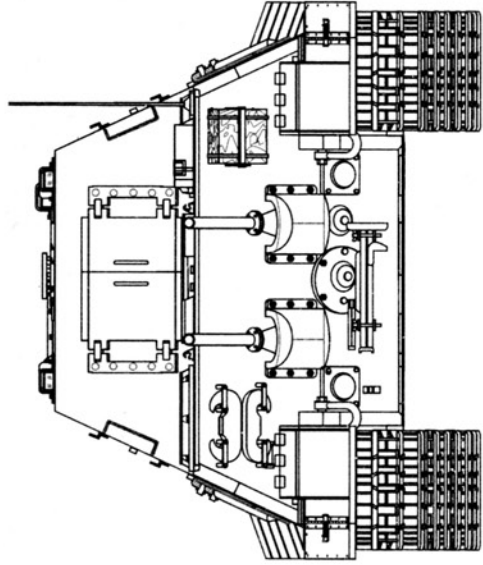
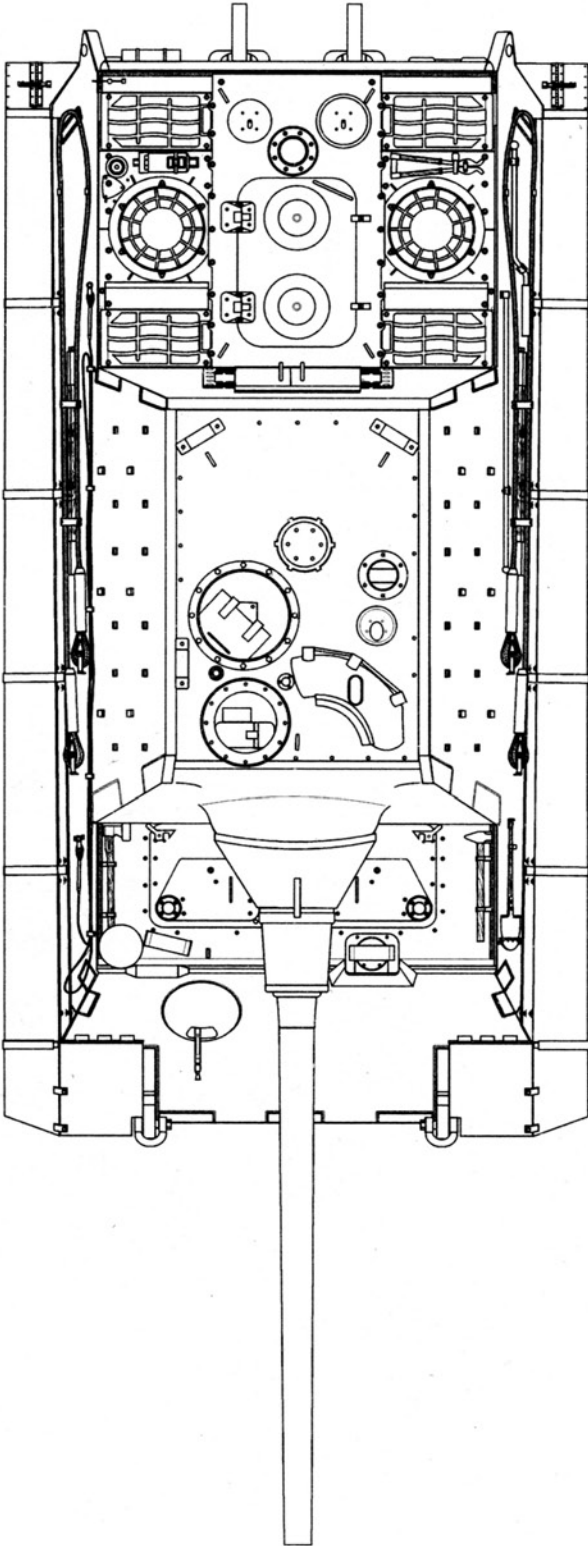

*Направляющее
колесо ходовой
части конструкции
Ф.Порше*

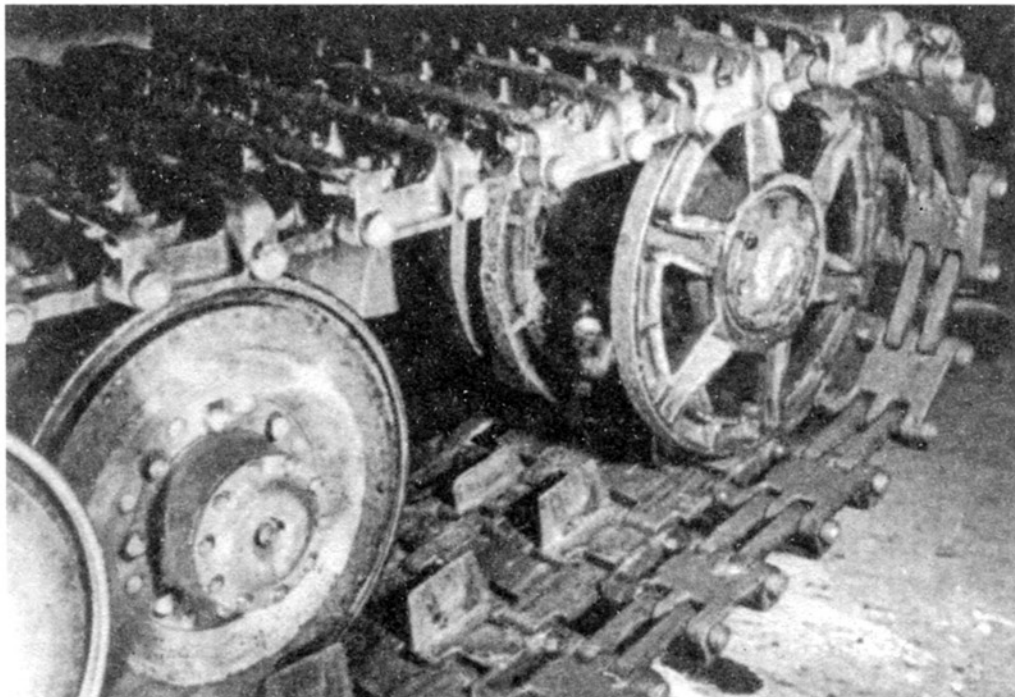

подвеской фирмы Henschel. Тем не менее, несмотря на все преимущества ходовой части конструкции Ф.Порше, Управление вооружений не рекомендовало ее в серийное производство. Главной причиной были более чем натянутые отношения между чиновниками и конструктором. Сыграла свою роль и поломка тележки подвески во

время испытаний, произошедшая по вине изготовителя. Впрочем, нельзя сбрасывать со счетов и стремление к элементарной унификации между танком и САУ.

Выпуск «ягдтигров» начался в июле 1944 года в цехах завода Niebelungenwerke в Сент-Валентине, принадлежавшего концерну Steyr-Daimler-Puch AG. До

*Крыша рубки
«Ягдтигра». Вверху
справа —
командирская
башенка с лючком
для стереотрубы,
перед ней —
посадочный люк
командира, вверху
слева —
дугобразная
амбразура
перископического
прицела*



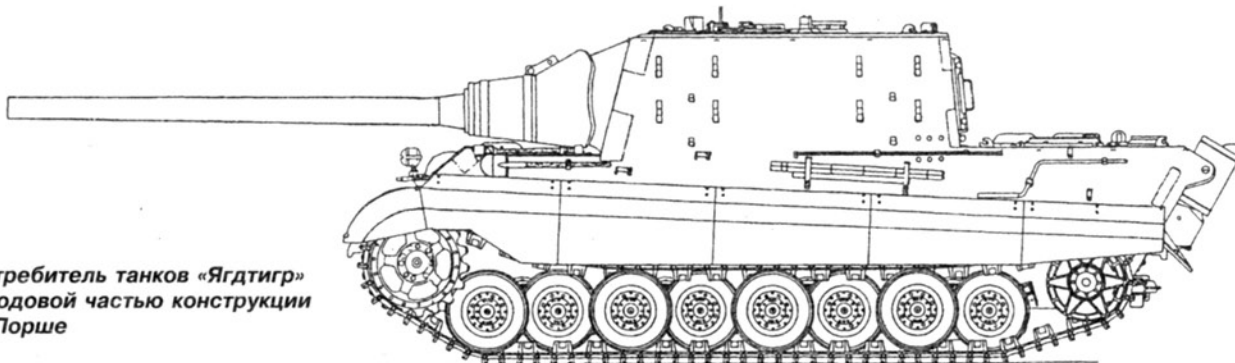

**Истребитель танков «Ягдтигр»
с ходовой частью конструкции
Ф.Порше**

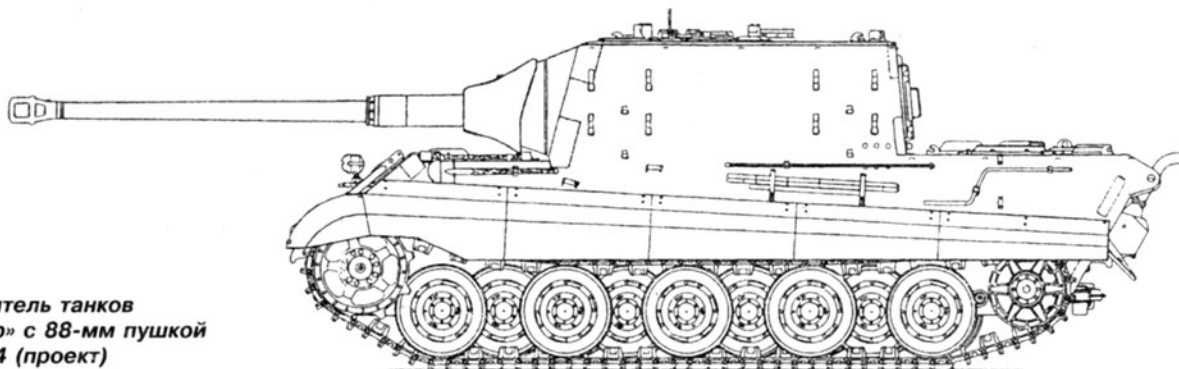

**Истребитель танков
«Ягдтигр» с 88-мм пушкой
Рак 43/4 (проект)**



Сборочный цех завода «Нибелунгенверке» в городе Сент-Валентин (Австрия)

Новенький
истребитель танков
«Ягдтигр» покидает
территорию завода.
Конец 1944 года

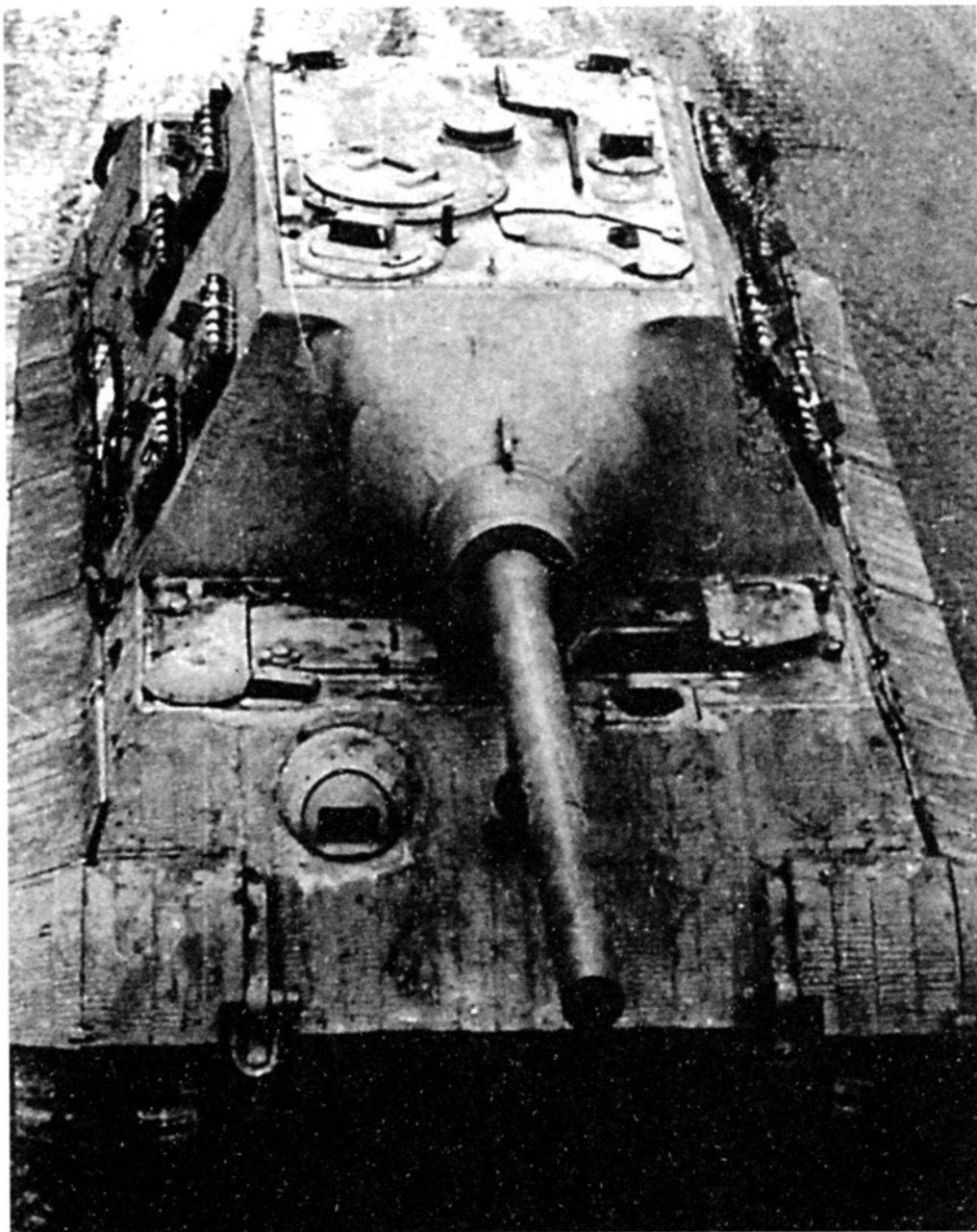

конца года было изготовлено 48 (по другим данным — 51) самоходных орудий. 16 октября 1944 года союзная авиация совершила воздушный налет на завод в Сент-Валентине и сбросила на него около 143 т бомб. Производство «ягдтигров» на некоторое время полностью прекратилось, а потом велось очень медленными темпами. До марта 1945 года, когда Niebelungenwerke были подвергнуты еще одной массовой бомбардировке (сброшено около 258 т фугасных бомб), практически остановившей производство, заводские цеха покинули 26 (по другим

данным — 28) «ягдтигров». Таким образом, всего было выпущено 74 (или 79) САУ этого типа.

В связи с нехваткой 128-мм орудий Pak 44 было принято решение об установке на «Ягдтигр» 88-мм пушки Pak 43/3. Планировалось в первом полугодии 1945 года изготовить 20 таких машин. Проект САУ Panzerjager Tiger für 8,8 cm Pak 43/3 (Sd.Kfz.185) был разработан, но в металле эта машина изготовлена не была. Остался на бумаге и проект вооружения «Ягдтигра» 128-мм пушкой с длиной ствола в 66 калибров.



Первые 14 серийных «ягдтигров» поступили в 130-й учебный батальон истребителей танков, который в боевых действиях участия не принимал. Все последующие машины поступали в 512-й и 653-й батальоны тяжелых истребителей танков (sPzJagAbt).

512-й батальон начал формироваться летом 1944 года в Падерборне на базе 500-го запасного батальона. В июле в часть прибыла первая САУ, еще три — в конце ав-

густа. Личный состав во вновь формируемый батальон тяжелых истребителей танков переводили из тяжелых танковых батальонов. Боевую подготовку 512-й батальон проходил на полигоне в Деллерсхайме, откуда 11 февраля 1945 года отправилась на фронт его 1-я рота.

10 марта 1-я рота 512-го батальона тяжелых истребителей танков вступила в бой с американскими войсками в районе городка Ремаген на берегу Рейна. Пушки

«Ягдтигр» с подвеской Ф.Порше на железнодорожной платформе. На машине транспортные гусеницы, фальшборта дементированы

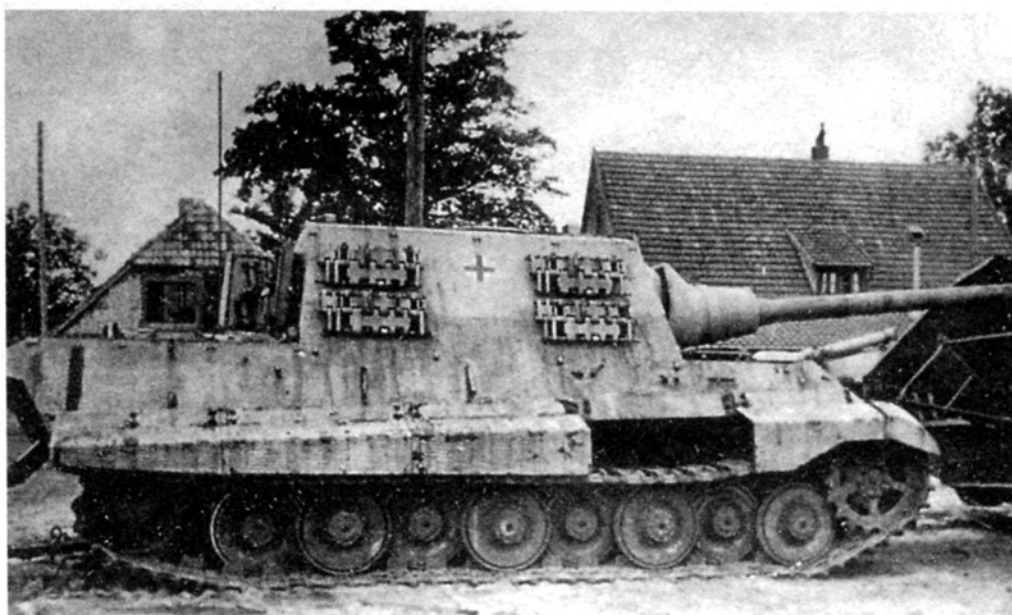

Брошенный экипажем «Ягдтигр» с ходовой частью конструкции Ф.Порше. Германия, 1945 год



**«Ягдтигр» из состава
512-го тяжелого
дивизиона
истребителей
танков, захваченный
американскими
войсками.
Март 1945 года
(фото вверху, справа
и на стр.87 вверху)**

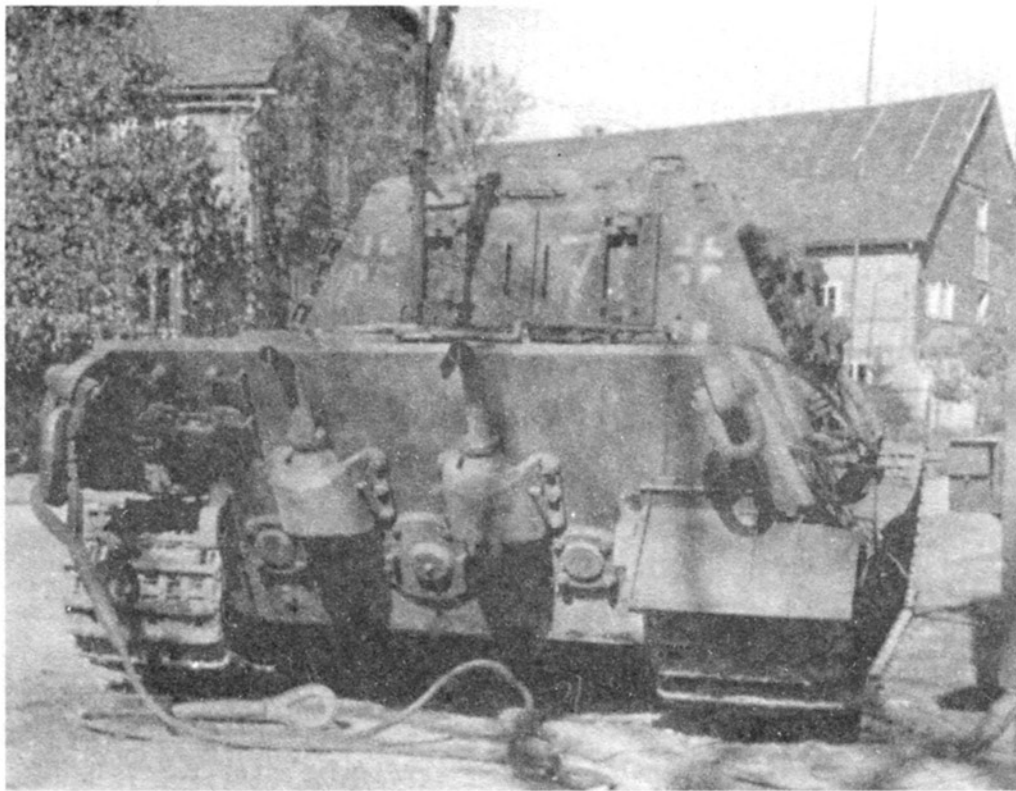

«Ягдтигров» поражали американские танки на дистанции 2500 м. После боев под г. Зиген в состав роты включили несколько штурмовых орудий StuG III и танков Pz. IV и преобразовали в боевую группу Ernst, названную так по имени ее командира — капитана Альберта Эрнста. Боевая

группа занимала оборону на доминирующих над местностью высотах на берегу р. Рур.

Когда появилась большая колонна американских войск, немцы обрушили на нее шквальный огонь. «Ягдтигры» обстреливали дальние цели, а штурмовые орудия и



Американские солдаты осматривают «Ягдтигр» из 3-й роты 512-го тяжелого дивизиона истребителей танков, уничтоженный 15 апреля 1945 года севернее Сент-Андреасберга (Германия)

**Еще один подбитый
«Ягдтигр» из состава
512-го тяжелого
дивизиона
истребителей танков**



танки — ближние. В результате коротечного боя американцы потеряли 11 танков и до 50 других боевых и транспортных машин. Немцы потеряли один «Ягдтигр», пораженный с воздуха ракетой, пушенной с истребителя P-51 «Мустанг».

2-я рота 512-го батальона отправилась на фронт под Зигбург 8 марта 1945 года.

Во время марша к линии фронта истребители-бомбардировщики союзников уничтожили два «Ягдтигра», еще один был подбит несколькими днями позже в бою под Вальденау.

В последние недели войны САУ 2-й роты принимали участие в обороне Дортмунда, где 15 апреля сдались американ-



**Американские
солдаты
осматривают
брошенный немцами
«Ягдтигр». Германия,
апрель 1945 года**



Этот «Ягдтигр» застрял на косогоре и был брошен своим экипажем. Германия, апрель 1945 года

ким войскам. Часть боевых машин была уничтожена экипажами.

Девять «ягдтигров» из 512-го батальона воевали в Австрии в составе 6-й танковой армии СС. Это подразделение, несмотря на частые выходы из строя материальной части, наносило тяжелые потери советским войскам. 9 мая 1945 года последние три САУ прорвались в американскую зону и сдались.

653-й батальон тяжелых истребителей танков вступил в бой в начале декабря 1944 года. В его составе насчитывалось

только девять САУ, но к концу месяца их число возросло до 16. Причем в состав этого батальона входили оба «Ягдтигра» с ходовой частью конструкции Порше.

В течение первых месяцев 1945 года батальон эпизодически участвовал в боях с американскими войсками на юге Германии. 6 мая несколько «ягдтигров» были окружены советскими частями. При попытке прорваться в американскую зону у одной машины огнем нашей артиллерии была повреждена ходовая часть, и экипаж оставил ее.

Американские солдаты выгружают из захваченного «Ягдтигра» боекомплект. Германия, 1945 год



Исправный «Ягдтигр», захваченный американскими войсками, подготовлен к отправке в США. 1945 год (фото внизу). Эта машина ныне находится в экспозиции военного музея на Абердинском полигоне в США (фото на стр.91)





«Ягдтигр» с ходовой частью конструкции Ф. Порше.

Эта машина, принадлежавшая к составу 653-го тяжелого дивизиона истребителей танков, судя по всему, была взорвана экипажем. 1945 год



Остатки 1-й роты 512-го тяжелого дивизиона истребителей танков сдаются американским войскам. Германия, Изерлон, 16 апреля 1945 года

В заключение можно сказать, что «Ягдтигр» был, безусловно, самым мощным истребителем танков периода Второй мировой войны, но одновременно такой же бесполезной боевой машиной, как и «Королевский тигр». Целей достойных 128-мм пушки

у противников гитлеровской Германии не было. Из металла же, необходимого для изготовления одного «Ягдтигра», можно было сделать четыре «хетцера» — лучших легких противотанковых САУ времен войны, от которых было куда больше толку!



ТАКТИКО-ТЕХНИЧЕСКИЕ ХАРАКТЕРИСТИКИ САУ Jagdtiger

Боевая масса, т	75,2 (74)
Экипаж, чел.	6
Габаритные размеры, мм:	
длина с пушкой вперед	10654 (10370)
ширина	3755 (3590)
высота	2945 (3050)
клиренс	495 (565)
Высота линии огня, мм	2172
Толщина брони, мм:	
лоб корпуса	150
борт и корма	80
крыша	40
днище	40 — 25
лоб рубки	250
борт и корма	80
Макс. скорость движения, км/ч:	
по шоссе	36
по пересеченной местности	20
Запас хода, км:	
по шоссе	170
по пересеченной местности	120
Преодолеваемые препятствия:	
угол подъема, град.	35
ширина рва, м	2,5
высота стенки, м	0,85
глубина брода, м	1,6
Длина опорной поверхности, мм	4240 (4415)
Удельное давление, кг/см ²	1,06 (1,05)
Удельная мощность, л.с./т	9,3 (9,46)

ПРИМЕЧАНИЕ: в скобках приведены отличающиеся данные для САУ с ходовой частью конструкции Ф. Порше.



Солдат из 11-й американской танковой дивизии в обнимку с красноармейцем на броне «Ягдтигра». Австрия, 1945 год (фото сверху). Обращает на себя внимание изображение медведя на броне рубки «Ягдтигра». Встреча советских и американских солдат в мае 1945 года. За СУ-76М стоит «Ягдтигр». Место съемки неизвестно (фото внизу)



Литература и источники

- Барятинский М.Б.* Тяжелый танк «Королевский тигр». — М., ЗАО «Моделист-конструктор», 2001.
- Барятинский М.Б.* «Тигры» в бою. — М., «Яуза», «Эксмо», 2007.
- Буров С.С.* Конструкция и расчет танков. — М., Издание ВАБТВ, 1973. Труды академии. Сборник № 1 (25). — М., Издание ВАБТВ, 1945.
- Свирин М.* «Ядтигр». Самый большой истребитель танков. — М., Экс-Принт НВ, 1997.
- Меллентин Ф.* Танковые сражения 1939 — 1945 гг. — М., Издательство иностранной литературы, 1957.
- Хастингс М.* Операция «Оверлорд». Как был открыт второй фронт. — М., «Прогресс», 1989.
- W.Fleischer.* Die deutschen Kampfswagenkanonen 1935 — 1945. — Podzun-Pallas-Verlag, 1996.
- Jentz T.* Panzertruppen 1933 — 1942. — Schiffer Military History, 1996.
- Culver B.* Tiger in action. — Squadron/Signal Publications, 1989.
- F.Hahn.* Waffen und Geheimwaffen des Deutschen Heeres 1933 — 1945. — Bonn, 1992.
- Ledwoch J.* PzKpff VI Tiger. — Warszawa, 1992.
- Lefevre E.* Panzers in Normandy then and now. — London, 1990.
- Gander T.J.* Tanks in detail. Panzer VI Tiger I & II. — Ian Allan Publishing, 2003.
- Gander T.J.* Tanks in detail. Jagdpanzer. — Ian Allan Publishing, 2003.
- Журналы: «Вестник танковой промышленности», «Танкомас-тер», НРМ, Steel Masters, 39-45 Magazine.
Информация общедоступной сети Интернет.

Фотоиллюстрации

- Российский государственный архив кинофотодокументов (РГАКФД):** с. 2 — 4, 47.
- Танковый музей, Бовингтон, Дорсет, Англия (Tank Museum):** с. 12(внизу), 13, 22(внизу), 24(внизу), 26, 27, 31(внизу), 32 — 34(вверху), 35 — 37, 44, 64, 67(внизу), 68(вверху), 74, 75, 77, 78, 82(внизу), 86, 87(вверху).
- Бундесархив, Германия (Bundesarchiv):** с. 6, 7(вверху), 8(внизу), 9, 12(вверху), 29 — 31(вверху), 34(внизу), 38 — 43, 45, 55 — 58, 76, 79, 82(вверху), 83 — 85(вверху).
- Национальный архив США (National Archives):** с. 54, 63, 69(вверху), 85(внизу), 87(внизу) — 90, 92.
- Акт обследования немецких боевых машин:** с. 59(внизу) — 62, 65(вверху).
- Коллекция М.Барятинского:** с. 14 — 22(вверху), 46, 48 — 52, 59(вверху), 65(внизу), 68(внизу), 70 — 73, 91, 93(внизу).
- Коллекция С.Виноградова:** с. 7(внизу), 8(вверху), 23, 24(вверху).
- Коллекция М.Свирина:** с. 93(вверху).
- Коллекция М.Коломийца:** с. 67(вверху).
- Коллекция А.Аксенова:** с. 66, 69(внизу).



Книги серии, изданные в 2007 году:

- Советские крейсера Великой Отечественной: от «Кирова» до «Кагановича».
- Атакуют «шнелльботы»: германские торпедные катера Второй мировой.
- Советские авианосцы: авианесущие крейсера адмирала Горшково.
- Карманные линкоры фюрера: корсары Третьего рейха.
- «Новики»: лучшие эсминцы Российского Императорского флота.
- Легендарные «семёрки»: эсминцы «сталинской» серии.
- Германские эсминцы Второй мировой: демоны морских сражений.
- «Щуки»: легенды советского флота. ***
- «Пантера»: стальная кошка Панцерваффе.
- Средний танк Pz.IV: «рабочая лошадка» Панцерваффе.
- Легкие танки Второй мировой.
- Самоходки: в одном строю с танками. ***
- МиГ-3: первый фронтовой высотный истребитель.
- «Фокке-Вульф» FW 190: многоцелевой истребитель Люфтваффе.
- Штурмовик Ил-2: «летающий танк».
- «Юнкерс» Ju 87: пикирующий бомбардировщик.
- Пе-2: «пешка», ставшая ферзём. ***
- Оборона Сталинграда.
- Битва за Сталинград.

«Морская кампания от Балакина и Дашьяна» — журнал для любителей истории флота и кораблестроения. В каждом номере этого иллюстрированного издания — чертежи и фотографии боевых кораблей всех стран и всех времен, подробное описание их конструкции и истории службы, цветные схемы окраски. Журнал издается с июля 2006 года. Самый надежный способ получить все его номера — оформить подписку в любом почтовом отделении; индекс по каталогу «Роспечати» — 18330.

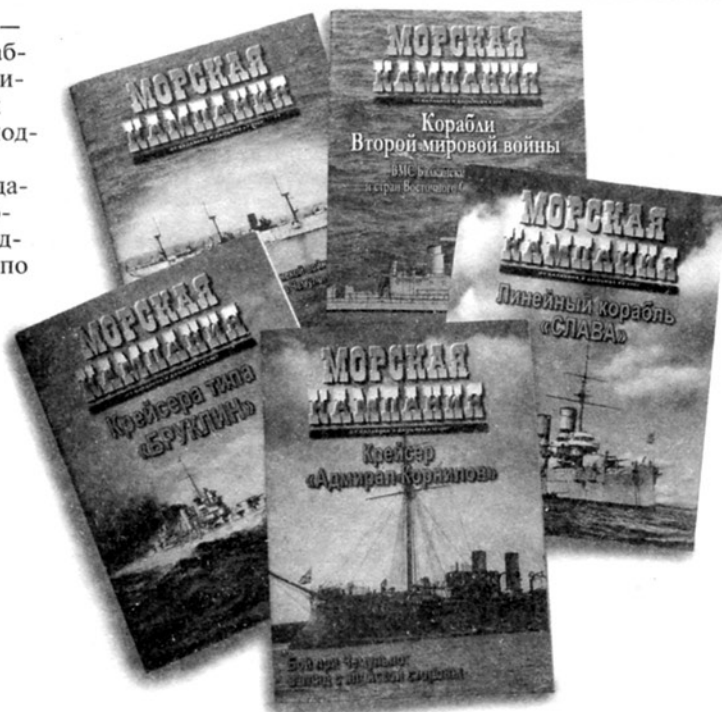

Барятинский Михаил Борисович

«КОРОЛЕВСКИЙ ТИГР»
«Чудо-оружие» Гитлера

«Подготовка оригинал-макета — ООО «Коллекция»



ООО «Издательство «Яуза»
109507, Москва, Самаркандский б-р, д. 15

Для корреспонденции: 127299, Москва, ул.Клары Цеткин, д. 18/5
Тел.: (495) 745-58-23

ООО Издательство «Эксмо»
127299, Москва, ул.Клары Цеткин, д. 18, к. 5. Тел.: 411-68-86, 956-39-21.
Интернет/Home page — www.eksmo.ru
Электронная почта (E-mail) — info@eksmo.ru

**По вопросам размещения рекламы в книгах издательства «Эксмо»
обращаться в рекламный отдел. Тел.: 411-68-74**

Оптовая торговля книгами «Эксмо» и товарами «Эксмо-канц»:
ООО «ТД «Эксмо». 142700, Московская обл., Ленинский р-н, г.Видное,
Белокаменное ш., д. 1. Тел./факс: (095) 378-84-74, 378-82-61, 745-89-16,
многоканальный тел. 411-50-74
E-mail: reception@eksmo-sale.ru

Мелкооптовая торговля книгами «Эксмо» и товарами «Эксмо-канц»:
117192, Москва, Мичуринский пр-т, д. 12-1, Тел./факс: (095) 411-50-76,
127254, Москва, ул.Добролюбова, д. 2, Тел.: (095) 745-89-15, 780-58-34.
www.eksmo-kanc.ru e-mail: kanc@eksmo-sale.ru

**Полный ассортимент продукции издательства «Эксмо» в Москве
в сети магазинов «Новый книжный»:**

Центральный магазин — Москва, Сухаревская пл., 12
(м. «Сухаревская», ТЦ «Садовая галерея»). Тел. 937-85-81.
Москва, ул.Ярцевская, 25 (м. «Молодежная», ТЦ «Трамплин»). Тел. 710-72-32.
Москва, ул. Декабристов, 12 (м. «Отрадное», ТЦ «Золотой Вавилон»). Тел. 745-85-94.
Москва, ул. Профсоюзная, 61 (м. «Калужская», ТЦ «Калужский»). Тел. 727-43-16
Информация о других магазинах «Новый книжный» по тел. 780-58-81.

В Санкт-Петербурге в сети магазинов «Буквоед»:

«Книжный супермаркет» на Загородном, д. 35. Тел. (812) 312-67-34
и «Магазин на Невском», д. 13. Тел. (812) 310-22-44.

Полный ассортимент книг издательства «Эксмо»:

В Санкт-Петербурге: ООО СЗКО, пр-т Обуховской обороны, д.84Е.
Тел. отдела реализации (812) 265-44-80/81/82/83.
В Нижнем Новгороде: ООО ТД «ЭксмоНН», ул. Маршала Воронова, д. 3.
Тел. (8312) 72-36-70.
В Казани: ООО «НКП Казань», ул. Фрезерная, д. 5. Тел. (8432) 78-48-66.
В Киеве: ООО ДЦ «Эксмо-Украина», ул. Луговая, д. 9.
Тел. (044) 531-42-54, факс 419-97-49; e-mail: sale@eksmo.com.ua

Подписано в печать 23.10.2008.
Формат 84x108^{1/16}. Гарнитура «Ньютон». Печать офсетная.
Бум. тип. Усл. печ. л. 10,08.
Тираж 3000 экз. Зак. № 4263.

Отпечатано с электронных носителей издательства.
ОАО «Тверской полиграфический комбинат». 170024, г. Тверь, пр-т Ленина, 5.
Телефон: (4822) 44-52-03, 44-50-34. Телефон/факс: (4822)44-42-15
Home page - www.tverpk.ru Электронная почта (E-mail) - sales@tverpk.ru





«Королевский Тигр» – самый тяжелый серийный танк Второй мировой войны. Защищенный самой толстой броней, вооруженный самой мощной пушкой, этот танк был призван стать «оружием возмездия», способным остановить врага у границ Германии. По плану Гитлера это бронированное «чудовище» должно было повернуть вспять ход войны.

Но советские танкисты на Сандомирском плацдарме, превратившие эти толстобронные танки в решето, и американские парашютисты в Арденнах, расстрелявшие их из «базук», о грандиозных планах фюрера ничего не знали. Чуда не произошло. Участь Третьего рейха была решена.

В книге ведущего специалиста по истории бронетехники вы найдете исчерпывающую информацию о создании и конструкции «Королевского Тигра», его производстве и боевом применении, анализ его возможностей, достоинств и недостатков, уникальные чертежи и фотографии этой легендарной немецкой машины.

ЭКМО
ИЗДАТЕЛЬСТВО



ISBN 978-5-699-31575-8



9 785699 315758 >

